

# Felhasználói kézikönyv

---

Dell B1160  
Dell B1160w

## ALAP

Ez az útmutató a Windows operációs rendszer alatt történő telepítéssel, alapvető műveletekkel és hibaelhárítással kapcsolatban nyújt információkat.

## SPECIÁLIS

Ez az útmutató a különféle operációs rendszerek alatt történő telepítéssel, speciális műveletekkel és hibaelhárítással kapcsolatban nyújt információkat.

Elképzeltető, hogy bizonyos funkciók a készülék típusától vagy az országtól függően nem érhetőek el.



## 1. Bevezetés

Főbb előnyök	5
Modellekre jellemző tulajdonságok	7
Hasznos információk	8
A felhasználói kézikönyv bemutatása	9
Biztonsági információk	10
A készülék áttekintése	15
A kezelőpult áttekintése	17
A készülék bekapcsolása	19
Az illesztőprogram helyi telepítése	20
Az illesztőprogram újratelepítése	22



## 2. Az alapszintű használat elsajátítása

Tesztoldal nyomtatása	24
Nyomathordozó és tálca	25
Alapvető nyomtatási feladatok	34



## 3. Karbantartás

Fogyóeszközök és tartozékok rendelése	38
Elérhető kellékanyagok	39
A festékkazetta tárolása	40
A festék újraelosztatása	42
A festékkazetta cseréje	43
A készülék tisztítása	45
A berendezés szállításával és tárolásával kapcsolatos tanácsok	49



## 4. Hibaelhárítás

Tippek a papírelakadás elkerüléséhez	51
A „kifogyott a papír” hiba elhárítása	52
Papírelakadás megszüntetése	53
Tudnivalók az állapotjelző LED-ről	56



## 5. Melléklet

<b>Műszaki adatok</b>	<b>59</b>
<b>A Dell műszaki támogatási irányelvei</b>	<b>68</b>
<b>Kapcsolat felvétele a Dell-lel</b>	<b>69</b>
<b>Jótállási és visszaküldési feltételek</b>	<b>70</b>
<b>Szerzői jog</b>	<b>71</b>



# 1. Bevezetés

Ez a fejezet a készülék használata előtt elolvasandó információkat foglalja össze.

- **Főbb előnyök** 5
- **Modellekre jellemző tulajdonságok** 7
- **Hasznos információk** 8
- **A felhasználói kézikönyv bemutatása** 9
- **Biztonsági információk** 10
- **A készülék áttekintése** 15
- **A kezelőpult áttekintése** 17
- **A készülék bekapcsolása** 19
- **Az illesztőprogram helyi telepítése** 20
- **Az illesztőprogram újratelepítése** 22

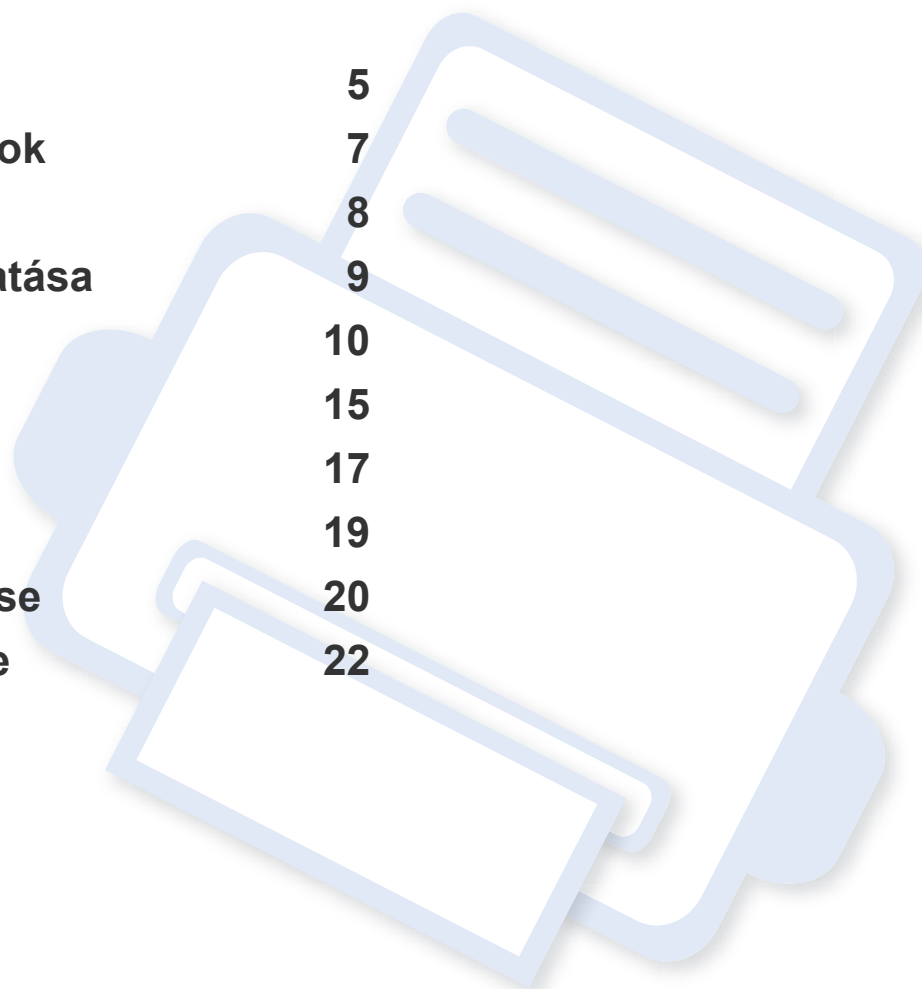

# Főbb előnyök

## Környezetbarát technológiák



- Egyetlen lapra több oldalt is nyomtathat, így takarékoskodhat a papírfelhasználással (lásd: „Speciális nyomtatási funkciók használata”, 119. oldal).
- Papírtakarékossági célból nyomtathat a papír mindkét oldalára is (kézi kétoldalas nyomtatás) (lásd: „Speciális nyomtatási funkciók használata”, 119. oldal).
- A készülék automatikusan energiát takarít meg azzal, hogy lényegesen csökkenti a használaton kívüli energiafogyasztást.

## Kitűnő minőségű és nagy sebességű nyomtatás



- Akár 1,200 × 1,200 dpi tényleges felbontással is nyomtathat.
- Gyors, igény szerinti nyomtatás
  - 20 oldal/perc (A4) vagy 21 oldal/perc (Letter) sebességű egyoldalas nyomtatás.

## Kényelem



- A Dell Printer Manager és a Dell nyomtató állapota programok felügyelik a készülék állapotát, értesítik önt, ha valami tennivaló van ezzel kapcsolatban, és lehetővé teszik, hogy testreszabja a készülék beállításait (lásd: „A Dell Printer Manager használata”, 135. oldal).
- A Dell ügyfélszolgálatát a [www.dell.com](http://www.dell.com) vagy [support.dell.com](http://support.dell.com) oldalon érheti el. A WELCOME TO DELL SUPPORT oldalon válassza ki régióját, majd a támogatási információk és eszközök eléréséhez adja meg a kért adatokat.

## A funkciók bőséges választéka és az alkalmazások széles körű támogatása



- Többféle papírméretet támogat (lásd: „Nyomathordozók műszaki adatai”, 61. oldal).
- „Vízjel” nyomtatása: Egyedivé teheti dokumentumait bizonyos szavak – például a „Bizalmas” felirat – használatával (lásd „Speciális nyomtatási funkciók használata”, 119. oldal).

# Főbb előnyök

- Poszter nyomtatása: A dokumentum egyes oldalain található szöveg és képek nagyítva, több oldalon elosztva kerülnek kinyomtatásra, amelyek egymáshoz ragasztva poszterre állíthatók össze (lásd: „Speciális nyomtatási funkciók használata”, 119. oldal).
- Számos operációs rendszer alól nyomtathat (lásd: „Rendszerkövetelmények”, 64. oldal).
- A készülék USB-csatlakozóval rendelkezik.

## Több vezeték nélküli beállítási módot támogat



- A WPS (Wi-Fi Protected Setup™) gombbal
  - Egyszerűen csatlakoztathatja nyomtatóját egy vezeték nélküli hálózathoz úgy, hogy megnyomja a készülék és a hozzáférési pont (vagy vezeték nélküli útválasztó) WPS gombját.
- USB-kábel használata
  - A vezeték nélküli hálózathoz való csatlakozáshoz és különféle beállítások megadásához USB-kábelt használhat.
- A Wi-Fi Direct funkcióval
  - Kényelmesen nyomtathat hordozható eszközökről a Wi-Fi vagy Wi-Fi Direct funkcióval.



Lásd: „A vezeték nélküli hálózat beállítási módjainak bemutatása”, 91. oldal.

# Modellekre jellemző tulajdonságok

Elképzeltető, hogy néhány funkció és opcionális elem a típustól vagy az országtól függően nem érhető el.

## Operációs rendszer

Operációs rendszer	B1160	B1160w
Windows	•	•
Macintosh	•	•
Linux	•	•

(•: van, üres: Nincs)

## Szoftver

Szoftver	B1160	B1160w
SPL nyomtató-illesztőprogram	•	•
XPS nyomtató-illesztőprogram	•	•
Dell Printer Manager	•	•
Embedded Web Service		•
Dell nyomtatási kellékek rendelésére szolgáló segédprogram	•	•

Szoftver	B1160	B1160w
Dell nyomtató állapota	•	•
Firmware Update Utility	•	•

(•: van, üres: Nincs)

## Változtatási funkció

Szolgáltatások	B1160	B1160w
Nagy sebességű USB 2.0	•	•
Hálózati csatlakozó: 802.11b/g/n vezeték nélküli LAN-kártya		•
IPv6		•
WPS (Wi-Fi Protected Setup™)		•
Kézi kétoldalas (duplex) nyomtatás	•	•

(•: van, üres: Nincs)

# Hasznos információk



## Hol tölthetem le a készülék illesztőprogramját?

- A készülék legújabb illesztőprogramjának letöltéséhez és telepítéséhez látogasson el a **www.support.dell.com** oldalra.



## Hol vásárolhatok kiegészítőket vagy nyomtatási kellékeket?

- Egy Dell viszonteladótól vagy kereskedőtől.
- Látogasson el a **www.support.dell.com** oldalra. A termékkel kapcsolatos szervizinformációk megtekintéséhez válassza ki országát/régióját.



## Az állapotjelző LED villog vagy folyamatosan ég.

- Kapcsolja ki, majd be a készüléket.
- Ellenőrizze a kézikönyvben a LED jelzések jelentését, és kövesse a javasolt hibaelhárítási folyamatot (lásd: „Tudnivalók az állapotjelző LED-ről”, 56. oldal).



## Papírelakadás történt.

- Nyissa ki, majd csukja vissza a felső fedelet (lásd: „Előlnézet”, 16. oldal).
- Olvassa el a kézikönyvben a beszorult papír eltávolítására vonatkozó utasításokat, és kövesse a javasolt hibaelhárítási folyamatot (lásd: „Papírelakadás megszüntetése”, 53. oldal).



## A nyomatok elmosódottak.

- A festékkazettában kevés a festék, vagy nincs egyenletesen elosztva. Rázza meg a festékkazettát.
- Próbálkozzon más nyomtatási beállításokkal.
- Cserélje ki a festékkazettát.



## A készülék nem nyomtat.

- Nyissa meg a nyomtatási sort, és távolítsa el a dokumentumot a listából (lásd: „Nyomtatási feladat törlése”, 35. oldal).
- Távolítsa el az illesztőprogramot, és telepítse újra (lásd: „Az illesztőprogram helyi telepítése”, 20. oldal).
- Windows rendszerben a készüléket állítsa be alapértelmezettként.



# A felhasználói kézikönyv bemutatása

Ez a felhasználói kézikönyv a készülék alapvető működéséről nyújt információkat, valamint a használat lépéseinek részletes ismertetését is tartalmazza.

- A készülék használatba vétele előtt olvassa el a biztonsági információkat.
- Ha a berendezéssel problémája adódna, lapozzon a hibaelhárítással foglalkozó fejezethez.
- A kézikönyvben használt szakkifejezések magyarázatát a Szójegyzék fejezet tartalmazza.
- A felhasználói kézikönyvben szereplő illusztrációk a kiegészítőktől vagy modellektől függően kissé eltérhetnek az Ön által választott készüléktől.
- A használati útmutatóban szereplő illusztrációk a készülék belső vezérlőprogramjától (firmware) és illesztőprogramjától függően eltérhetnek az Ön készülékétől.
- A felhasználói kézikönyvben ismertetett eljárások nagyrészt Windows 7 rendszeren alapulnak.



## Jelölések

Az útmutató néhány kifejezése egymással felcserélhető, ahogy az alábbi példák is mutatják.

- A dokumentum megfelel az eredeti dokumentumnak.
- A papír megfelel a hordozónak vagy nyomathordozónak.

- A készülék a nyomtatót vagy multifunkciós nyomtató jelent.

## Általános ikonok



Ikon	Szöveg	Leírás
	<b>Vigyázat</b>	A felhasználót figyelmezteti a készülék megóvására a lehetséges mechanikai kárral vagy hibával szemben.
	<b>Megjegyzés</b>	A készülék funkciójáról vagy szolgáltatásáról nyújt további információkat vagy részletes útmutatást.

# Biztonsági információk

A figyelmeztetések és óvintézkedések ön és mások sérülésének, valamint a készülék esetleges károsodásának megelőzése érdekében kerültek a kézikönyvbe. A készülék használatba vétele előtt feltétlenül olvassa el és értelmezze ezeket az utasításokat. Miután elolvasta ezt a szakaszt, tegye biztonságos helyre, mert később szüksége lehet rá.

## Fontos biztonsági jelölések

### A jelen fejezetben előforduló összes ikon és jel jelentése

	<b>Figyelmeztetés</b>	Súlyos személyi sérülést vagy halált okozó veszélyek és nem biztonságos eljárások.
	<b>Vigyázat</b>	Enyhébb személyi sérülést vagy anyagi kárt okozó veszélyek és nem biztonságos eljárások.
		NE próbálja meg.

## Használati környezet

### Figyelmeztetés



Ne használja, ha a tápkábel sérült, vagy ha a tápcsatlakozó-aljzat földesetlen.

Ezzel áramütést vagy tűzveszélyt kockáztat.



Ne tegyen semmit a készülék tetejére (víz, kis fémtárgyak vagy nehéz tárgyak, gyertyák, égő cigaretta stb.).

Ezzel áramütést vagy tűzveszélyt kockáztat.

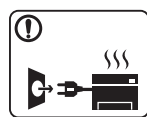

- Ha a berendezés túlhevül, füstöl, szokatlan zajt hallat, esetleg kellemetlen szagot áraszt, azonnal kapcsolja ki a tápkapcsolóval, és húzza ki a tápkábelét.

- A felhasználónak mindig hozzá kell férnie a csatlakozóaljzathoz, hogy vészhelyzetben áramtalanítani tudja a készüléket.

Ezzel áramütést vagy tűzveszélyt kockáztat.



Ne törje meg a tápkábelt, és ne helyezzen rá nehéz tárgyakat.

Ha rálép a tápkábelre, vagy ha egy nehéz tárgy összeroncsolja, áramütés érheti, vagy tűz keletkezhet.







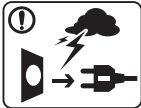

A tápkábelt ne a kábelnél fogva húzza ki, és ne nyúljon a tápcsatlakozó dugóhoz nedves kézzel.

Ezzel áramütést vagy tűzveszélyt kockáztat.





# Biztonsági információk

## Vigyázat

	<p>Vihar vagy hosszabb üzemszünet esetén húzza ki a tápkábelt a fali aljzatból.</p> <p>Ezzel áramütést vagy tűzveszélyt kockáztat.</p>
	<p>Legyen óvatos, a papírkiadó rész forró.</p> <p>Megégetheti magát.</p>
	<p>Ha a készülék leesett, vagy a készülékház sérültnek tűnik, húzzon ki belőle minden csatlakozót, és kérje szakember segítségét.</p> <p>Egyéb esetben áramütést vagy tűzveszélyt kockáztat.</p>
	<p>Ha a készülék az utasítások betartása ellenére sem működik megfelelően, húzzon ki belőle minden csatlakozót, és kérje szakember segítségét.</p> <p>Egyéb esetben áramütést vagy tűzveszélyt kockáztat.</p>
	<p>Ha a tápcsatlakozó dugó nehezen megy be az aljzatba, ne erőltesse.</p> <p>Hívjon villanyszerelőt, hogy cserélje ki az aljzatot, mert ez áramütést okozhat.</p>
	<p>Akadályozza meg, hogy háziállatok kárt tehessenek a tápkábelben, a telefonvezetékben vagy a számítógép csatlakozókábeleiben.</p> <p>Ezzel áramütést, tűzveszélyt és/vagy háziállata sérülését kockáztatja.</p>

## Működési mód

### Vigyázat

	<p>Nyomtatás alatt ne húzza ki erővel a papírt.</p> <p>A berendezés ettől megsérülhet.</p>
	<p>Ügyeljen arra, hogy a keze ne kerüljön a gép és a papírtálcá közé.</p> <p>Ez sérülést okozhat.</p>
	<p>A berendezést a tápkábellel lehet áramtalanítani.</p> <p>A teljes áramtalanításhoz húzza ki a tápkábelt a tápcsatlakozó-aljzatból.</p>
	<p>Óvatosan járjon el papírcserénél vagy elakadt papír eltávolításánál.</p> <p>Az új papírnak éles lehet a széle és fájdalmas vágási sérülést okozhat.</p>
	<p>Nagy volumenű nyomtatás esetén a papírkiadó rész alja felforrósodhat. Ne engedje, hogy gyermek hozzáérjen.</p> <p>Megégetheti magát.</p>

# Biztonsági információk

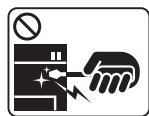

Elakadt papír eltávolításakor ne használjon csipeszt vagy egyéb fémtárgyat.

Ez a készülék sérülését okozhatja.



Ne hagyjon túl sok papírt felgyűlni a papírkiadó tálcában.

Ez a készülék sérülését okozhatja.



Ne fedje le a szellőzőnyílásokat, és ne tegyen beléjük semmit.

Ettől a berendezés egyes alkatrészei túlhevülhetnek, ami károsodást vagy tüzet okozhat.



A jelen dokumentumban nem szereplő vezérlőszervek, beállítások vagy eljárások használata veszélyes sugárzásnak teheti ki a kezelőt.

## Telepítés/áthelyezés



### Figyelmeztetés

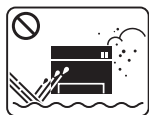

Ne használja a készüléket poros vagy nedves helyen, illetve ahol vízszivárgás van.

Ezzel áramütést vagy tűzveszélyt kockáztat.



### Vigyázat



A készülék áthelyezése előtt kapcsolja azt ki, és húzza ki minden kábelt. Az alábbi információk a készülék súlya alapján készült javaslatok. Ha egészségi állapota miatt nem emelhet, ne próbálja megemelni a készüléket. Kérje a készülék biztonságos megemeléséhez szükséges számú ember segítségét.

Ezután emelje fel a készüléket:

- Ha a készülék súlya 20 kg-nál kevesebb, 1 ember emelje meg.
- Ha a készülék súlya 20–40 kg, 2 ember emelje meg.
- Ha a készülék súlya meghaladja a 40 kg-ot, legalább 4 ember emelje.

A készülék leeshet, ami sérülést vagy a berendezés károsodását okozhatja.



Ne helyezze a készüléket instabil felületre.





A készülék leeshet, ami sérülést vagy a berendezés károsodását okozhatja.



Csak AWG 26-os (0,4 mm)<sup>a</sup> vagy nagyobb átmérőjű telefonkábel használjon, ha szükséges.

Egyébként a berendezés megsérülhet.





# Biztonsági információk

	<p>A biztonságos üzemelés érdekében használja a készülékhez kapott tápkábelt. Ha 110 V tápfeszültségű berendezéshez 2 méternél hosszabb tápkábelt használ, az legyen legalább AWG 16 átmérőjű.</p> <p>Egyéb esetben a berendezés megsérülhet, emellett áramütést vagy tűzveszélyt kockáztat.</p>
	<p>A tápkábelt feltétlenül földelt villamos csatlakozóaljzatba csatlakoztassa.</p> <p>Egyéb esetben áramütést vagy tűzveszélyt kockáztat.</p>
	<p>Kerülje a fali elektromos csatlakozók és a hosszabbítók túlterhelését.</p> <p>Ez a teljesítmény csökkenésével járhat, emellett áramütést vagy tűzveszélyt kockáztat.</p>
	<p>Ne burkolja be a készüléket, és ne helyezze zárt rekeszbe, például szekrénybe.</p> <p>Ha nem szellőzik megfelelően, a készülék tüzet okozhat.</p>
	<p>A berendezést a rajta található címkén feltüntetett tápfeszültségre kell csatlakoztatni.</p> <p>Ha nem biztos abban, hogy Önnél milyen a rendelkezésre álló tápfeszültség, forduljon az áramszolgáltató társasághoz.</p>



a. AWG: amerikai vezeték méret-rendszer

## Karbantartás/ellenőrzés

### Vigyázat

	<p>A készülék belsejének tisztítása előtt húzza ki a tápkábelt a fali aljzatból. Ne használjon tisztítószerként benzint, festékhígítót vagy alkoholt; ne permetezzen vizet közvetlenül a berendezésbe.</p> <p>Ezzel áramütést vagy tűzveszélyt kockáztat.</p>
	<p>Amikor a készülék belsejében dolgozik, fogyóeszközt cserél vagy tisztítja, ne kapcsolja be.</p> <p>Sérülést okozhat.</p>
	<p>A tisztítószert tartsa gyermekektől távol.</p> <p>A gyermekek megsérülhetnek.</p>
	<p>Ne szerelje szét, javítsa vagy építse át a készüléket saját kezűleg.</p> <p>Ez a készülék sérülését okozhatja. Ha javítani kell a készüléket, hívjon képzett szakembert.</p>

# Biztonsági információk

	<ul style="list-style-type: none"><li>• Ne távolítsa el a csavarral rögzített fedeleket vagy burkolatokat.</li><li>• A beégető egységet kizárólag egy szakképzett szerelő javíthatja. A nem szakképzett szerelő által végzett javítás tüzet vagy áramütést okozhat.</li><li>• A berendezést kizárólag a Dell szerelője javíthatja.</li></ul>
	<p>A készülék tisztítása és kezelése alatt szigorúan kövesse a mellékelt használati utasításban leírtakat.</p> <p>Egyéb esetben kárt tehet a készülékben.</p>
	<p>A tápkábelt és a csatlakozódugó érintkezőfelületét védje a portól és víztől.</p> <p>Egyéb esetben áramütést vagy tűzveszélyt kockáztat.</p>

## Fogyóanyagok használata





### Vigyázat

	<p>Ne szedje szét a festékkazettát.</p> <p>A festékpórl belégzés vagy lenyelés esetén veszélyes lehet.</p>
--	--

	<p>Ne dobja tűzbe a festékkazettát, a beégető egységet és hasonló elemeket.</p> <p>Robbanáshoz vagy kiszámíthatatlan tüzesethez vezethet.</p>
	<p>A festékkazettákat és egyéb kellékanyagokat gyermekek elől elzárva tárolja.</p> <p>A festékpórl belégzés vagy lenyelés esetén veszélyes lehet.</p>
	<p>A festékkazetta cseréje vagy elakadt papír eltávolítása esetén ügyeljen arra, hogy ne kerüljön festékpórl a testére vagy ruhájára.</p> <p>A festékpórl belégzés vagy lenyelés esetén veszélyes lehet.</p>
	<p>A ruházatra került festéket ne meleg vízzel mossa ki.</p> <p>A meleg víz a szövetszálakban megköti a festékpórl.</p> <p>Használjon hideg vizet.</p>
	<p>Az újrahasznosított fogyóanyagok, például festékpórl használata a berendezés sérülését okozhatja.</p> <p>Az újrahasznosított fogyóanyagok használatából eredő meghibásodásokért javítási díjat számolunk fel.</p>

# A készülék áttekintése

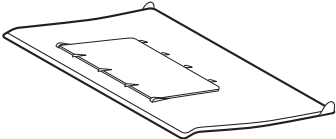
## Kellékek

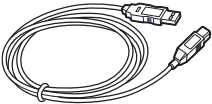
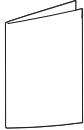
		
Tápkábel	Gyors telepítési útmutató	Kimeneti lerakótálca <sup>a</sup>
		
Szoftvereket tartalmazó CD <sup>b</sup>	USB-kábel (csak a B1160w esetében)	Egyéb tartozékok <sup>c</sup>

a. A kimeneti lerakótálca felszereléséhez lásd a Gyors telepítési útmutatót.

b. A szoftvereket tartalmazó CD a nyomtató illesztőprogramjait, felhasználói útmutatóját és szoftveralkalmazásait tartalmazza.

c. A készülékhez mellékelte tartozékok országonként és a készülék típusától függően változnak.

# A készülék áttekintése

## Előnézet



- Az ábra a modelltől függően eltérhet az Ön készülékétől.
- Elképzelhető, hogy néhány funkció és opcionális elem a típustól vagy az országtól függően nem érhető el (lásd: „Modellekre jellemző tulajdonságok”, 7. oldal).

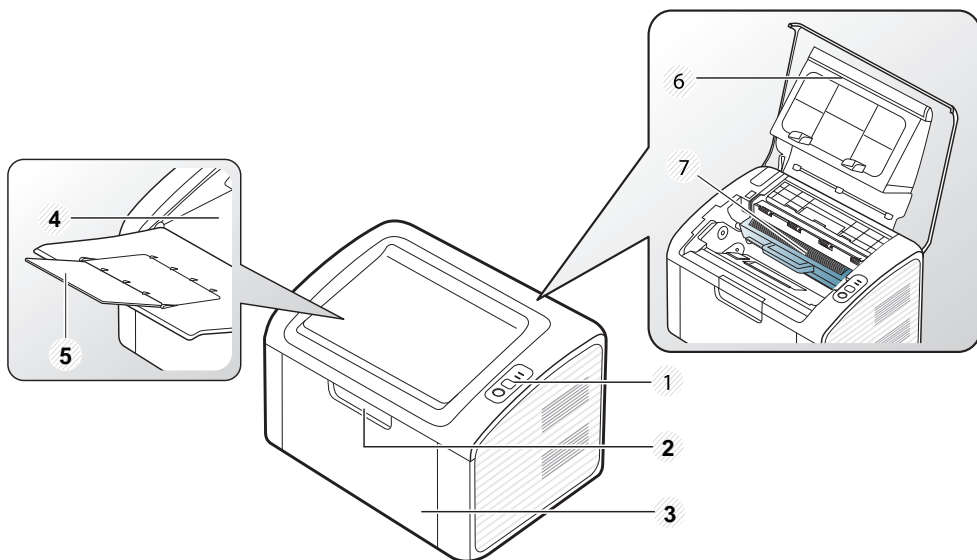

1 Kezelőpult

2 Tálca fogantyúja

3 Tálca

4 Papírkiadó tálca

5 Laptartó

6 Fedőlap

7 Festékkazetta

## Hátulnézet



- Az ábra a modelltől függően eltérhet az Ön készülékétől.
- Elképzelhető, hogy néhány funkció és opcionális elem a típustól vagy az országtól függően nem érhető el (lásd: „Modellekre jellemző tulajdonságok”, 7. oldal).

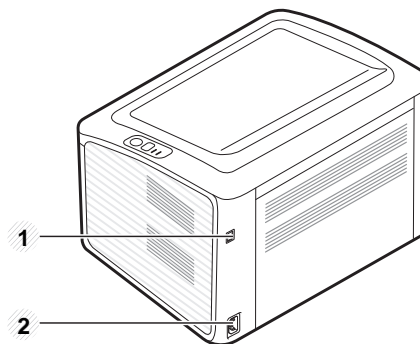

1 USB-port

2 Hálózati csatlakozó



# A kezelőpult áttekintése



A kezelőpult kialakítása a modell függvényében eltérhet az Ön készülékétől. A következő típusú kezelőpultokkal találkozhat:

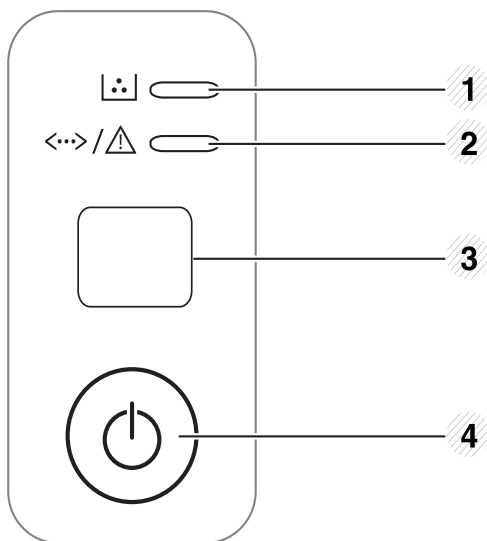

1		<b>Festékkijelző LED</b>	A festékkazetta állapotát mutatja (lásd: „Állapotjelző LED”, 56. oldal).
2		<b>Állapotjelző LED</b>	A készülék állapotát jeleníti meg (lásd: „Állapotjelző LED”, 56. oldal).

3





## WPS (csak a B1160w esetében)

Egyszerűen, számítógép nélkül állíthatja be a vezeték nélküli kapcsolatot (lásd: „Vezeték nélküli hálózat beállítása”, 90. oldal).

- **Kinyomtatja konfigurációs jelentést**
  - Tartsa lenyomva ezt a gombot kb. 10 másodpercig, míg a zöld LED lassan villogni nem kezd, majd engedje fel.
- **Kinyomtatja a kellékinformációs jelentést vagy hibajelentést.**
  - Tartsa lenyomva ezt a gombot kb. 15 másodpercig, míg a zöld LED világítani nem kezd, majd engedje fel.
- **Kinyomtatja a kézikönyvet**
  - Nyomja meg ezt a gombot minden alkalommal, ha papírt tesz be a tálcába, és a **Kézi adagoló** értéket választotta a **Forrás** beállításnál a nyomtató-illesztőprogramban.

# A kezelőpult áttekintése

3		<b>Info</b> (csak a <b>B1160</b> esetében)	<ul style="list-style-type: none"><li>• <b>Kinyomtatja konfigurációs jelentést</b><ul style="list-style-type: none"><li>- Tartsa lenyomva ezt a gombot kb. 10 másodpercig, míg a zöld LED lassan villogni nem kezd, majd engedje fel.</li></ul></li><li>• <b>Kinyomtatja a kellékinformációs jelentést vagy hibajelentést.</b><ul style="list-style-type: none"><li>- Tartsa lenyomva ezt a gombot kb. 15 másodpercig, míg a zöld LED világítani nem kezd, majd engedje fel.</li></ul></li><li>• <b>Kinyomtatja a kézikönyvet</b><ul style="list-style-type: none"><li>- Nyomja meg ezt a gombot minden alkalommal, ha papírt tesz be a tálcába, és a <b>Kézi adagoló</b> értéket választotta a <b>Forrás</b> beállításnál a nyomtató-illesztőprogramban.</li></ul></li></ul>
4		<b>Főkapcsoló / mégse</b>	<ul style="list-style-type: none"><li>• Ezzel a gombbal kikapcsolhatja a készüléket vagy felébresztheti az alvó üzemmódból.</li><li>• Az aktuális művelet leállítására szolgál</li></ul>

# A készülék bekapcsolása

- 1 Csatlakoztassa a készüléket az elektromos hálózathoz.

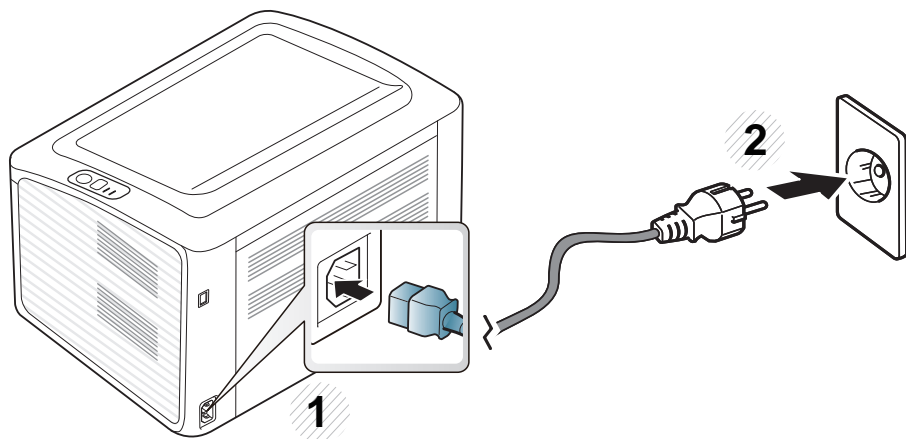

- 2 Nyomja meg a  (főkapcsoló / mégse) gombot a kezelőpanelen.



Ha a ki szeretné kapcsolni a készüléket, nyomja meg a kezelőpanelen a  (főkapcsoló/mégse) gombot.

# Az illesztőprogram helyi telepítése

A helyi nyomtató USB kábellel csatlakozik közvetlenül a számítógéphez.



- Ha Macintosh vagy Linux operációs rendszert használ, lásd: „Szoftverek telepítése”, 75. oldal.
- A használt készüléktől és kezelőfelülettől függően a Felhasználói kézikönyv feltüntetett ablakok eltérőek lehetnek.
- Az **Egyéni telepítés** elemre kattintva kiválaszthatja a telepítendő programokat.
- Maximum 3 m hosszú USB kábelt használjon.

## Windows

- 1 Győződjön meg arról, hogy a készülék a számítógéphez csatlakozik, és be van kapcsolva.



Ha az **Új hardver varázsló** ablak megjelenik a telepítési folyamat során, az ablak bezárásához kattintson a **Mégse** gombra.

- 2 Helyezze a mellékelt szoftver CD-t a CD-ROM meghajtóba.

A CD lemezen lévő program automatikusan elindul, és megjelenik a szoftvertelepítési ablak.

Ha a telepítési ablak nem jelenik meg, kattintson a **Indítás** gombra, majd a **Összes program > Tartozékok > Futtatás** menüpontra.

Írja be az X:\Setup.exe útvonalat, amelyben az „X” helyébe a CD meghajtó betűjelét írja, majd kattintson az **OK** gombra.

- 3 Kattintson a **Tovább** gombra.

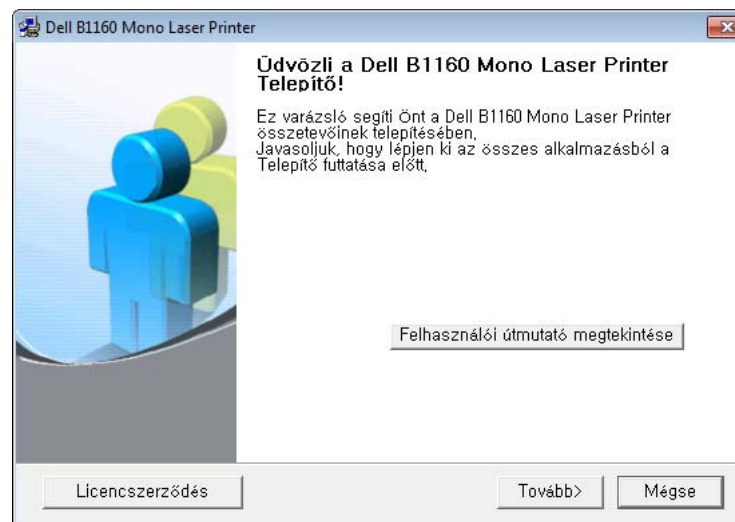

A felhasználói kézikönyvben feltüntetett nyomtatótelepítési ablak a használt nyomtatótól és a kezelőfelülettől függően eltérő lehet.

# Az illesztőprogram helyi telepítése

- 4 Válassza ki a **Csatlakoztatás a számítógéphez USB-kábellel** lehetőséget. Kattintson a **Tovább** gombra.

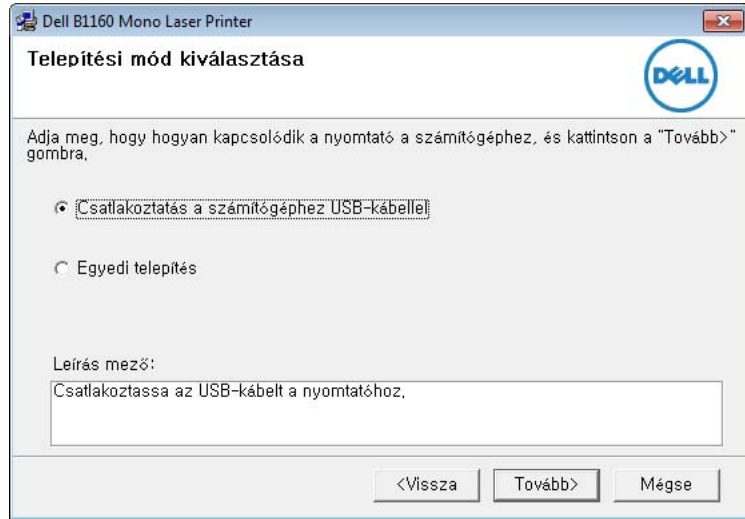

A felhasználói kézikönyvben feltüntetett nyomtatótelepítési ablak a használt nyomtatótól és a kezelőfelületről függően eltérő lehet.

- 5 Kövesse a telepítési ablakban megjelenő utasításokat a telepítés befejezéséhez.

# Az illesztőprogram újratelepítése

Ha a nyomtató nem működik megfelelően, próbálja meg a következő lépésekkel újratelepíteni az illesztőprogramot.

## Windows

- 1** Győződjön meg arról, hogy a készülék a számítógéphez csatlakozik, és be van kapcsolva.
- 2** A **Indítás** menüből válassza a **Programok** vagy **Összes program > Dell > Dell Printers > a nyomtató-illesztőprogram neve > Karbantartás** elemet.
- 3** Válassza a **Javítás** lehetőséget, majd kattintson a **Tovább** gombra.
- 4** Kövesse a javítási ablakban megjelenő utasításokat.
- 5** Helyezze a szoftvereket tartalmazó CD-t a CD-ROM meghajtóba, és telepítse újra az illesztőprogramot (lásd: „Az illesztőprogram helyi telepítése”, 20. oldal).



## 2. Az alapszintű használat elsajátítása

A telepítés befejezése után beállíthatja a készülék alapértelmezett beállításait. Ha szeretné beállítani vagy módosítani az értékeket, olvassa el a következő szakaszt. Ez a fejezet a menük általános szerkezetéről és az alapvető beállításokról nyújt információkat.

- **Tesztoldal nyomtatása** 24
- **Nyomathordozó és tálca** 25
- **Alapvető nyomtatási feladatok** 34

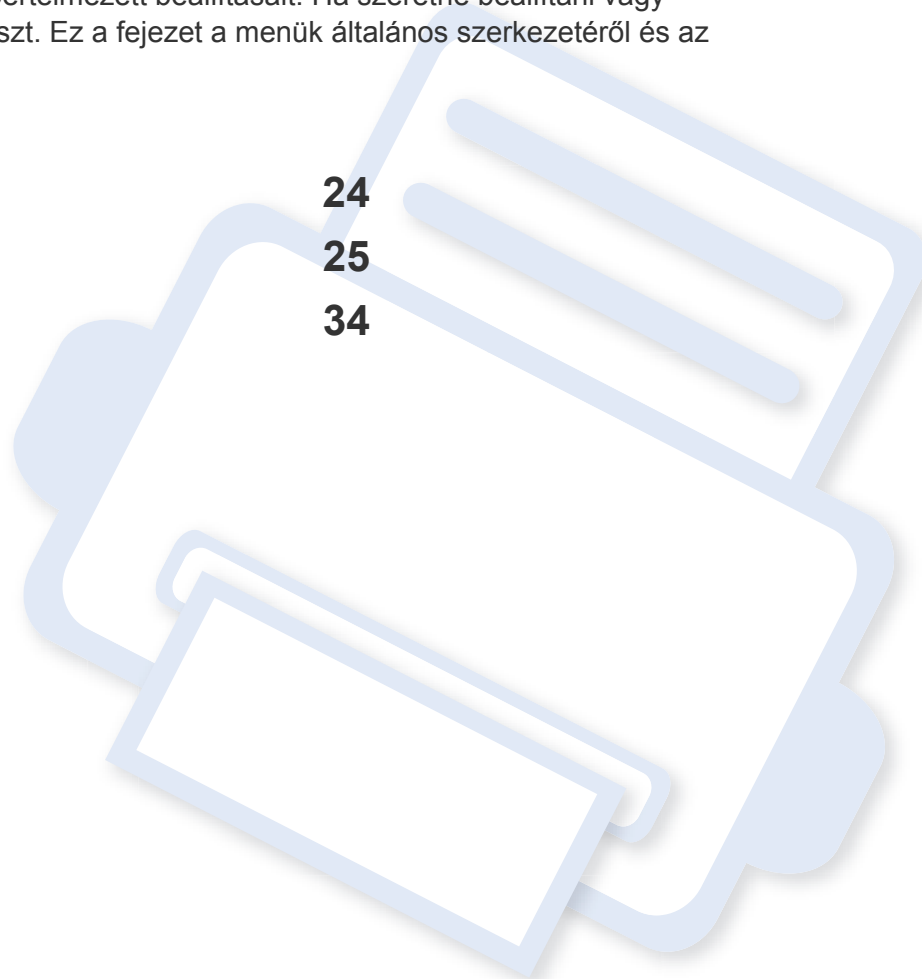

# Tesztoldal nyomtatása

Tesztoldal nyomtatásával lehet meggyőződni a készülék megfelelő működéséről.



Csak Windows operációs rendszereken használható.

## Tesztoldal nyomtatásához:

- 1 Nyissa meg a nyomtatni kívánt dokumentumot.
- 2 A Fájl menüből válassza ki a **Nyomtatás** elemet.
- 3 Válassza ki a nyomtatót a **Nyomtató kiválasztása** listából.
- 4 Kattintson a **Tulajdonságok** vagy a **Beállítások** elemre.
- 5 Kattintson a **Dell** lapra > **Tesztoldal** lehetőségre.



# Nyomathordozó és tálca

Ez a fejezet azt mutatja be, hogy miként tölthetők be a nyomathordozók a készülékbe.



- Az előírásoknak nem megfelelő nyomathordozó problémákat okozhat, ezért javítás válhat szükségessé. Az ilyen jellegű javításokra a Dell garancia- és szervizszerződése nem terjed ki.
- Ne használjon tintasugaras nyomtatóhoz való fotópapírt. A készülék ettől megsérülhet.
- Gyúlékony nyomathordozó használata esetén tűz keletkezhet.
- Csak az előírt nyomathordozókat használja (lásd: „Nyomathordozók műszaki adatai”, 61. oldal).



A gyúlékony nyomathordozók használata vagy a nyomtatóban hagyott idegen anyagok az egység túlmelegedését, vagy ritka esetben tüzet okozhatnak.

## A tálca beállításainak áttekintése

A méret módosításához át kell állítani a papírvezetőket.

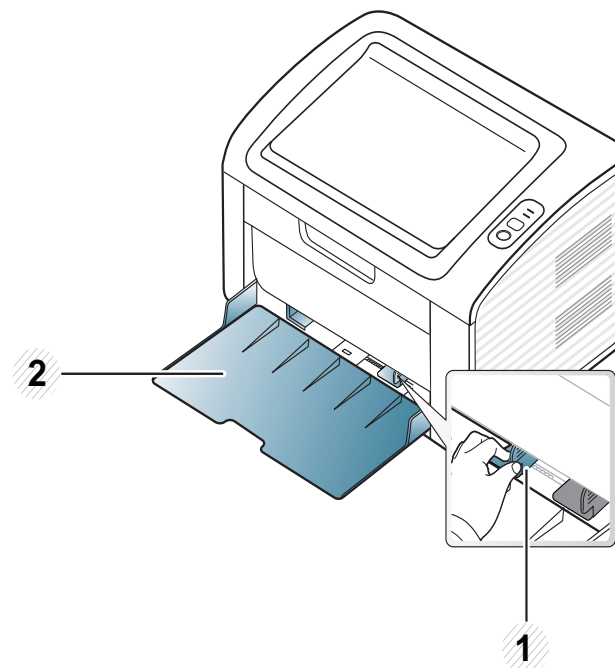

- 1 Szélső papírvezető
- 2 Tálca



Amennyiben nem állítja be a papírvezetőt, ez a papír rossz illeszkedését, beszorulását vagy a nyomatok elcsúszását okozhatja.

# Nyomathordozó és tálca

## Papír behelyezése a tálcába



Amikor a papírtálca üres, vagy papírelakadás következett be, a hiba elhárítása után a nyomtatás folytatásához nyissa fel és csukja le a felső fedelet (lásd: „A „kifogyott a papír” hiba elhárítása”, 52. oldal vagy „Papírelakadás megszüntetése”, 53. oldal).

- 1 Nyissa ki a tálcat. Ezután állítsa be a tálcaméretet a behelyezett nyomathordozónak megfelelően (lásd: „A tálca beállításainak áttekintése”, 25. oldal).

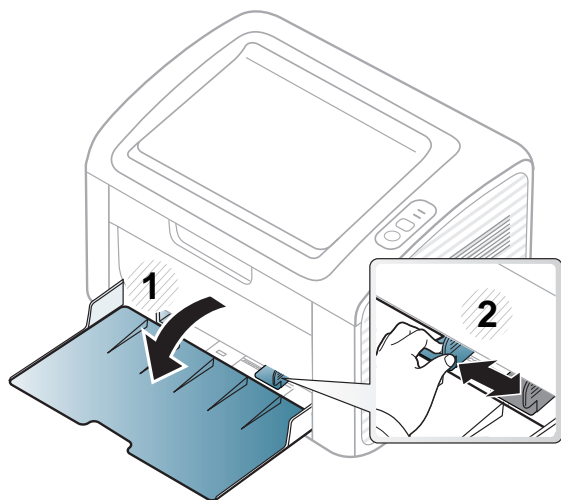

- 2 Behelyezés előtt hajlítsa vagy pörgesse át a papírcsomagot a lapok szétválasztásához.

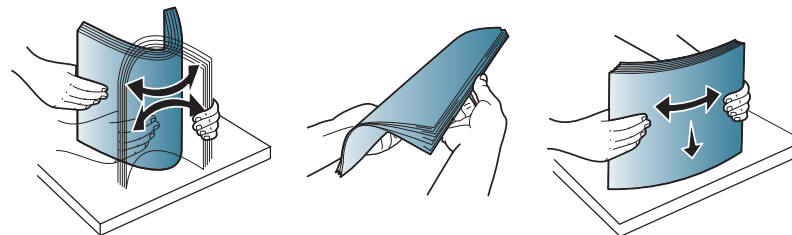

- 3 Helyezze be a papírt nyomtatási oldalával felfelé, és nyissa ki a kimeneti tálcat.

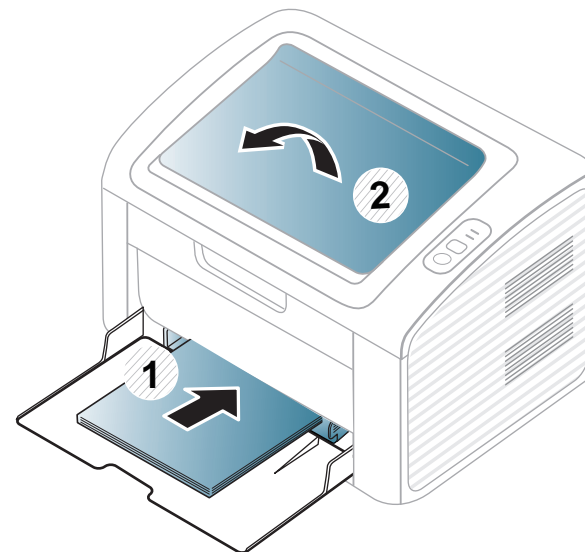

# Nyomathordozó és tálca

- 4 Nyomja össze a papírszélesség-vezetőt, és csúsztassa hozzá a papírköteg éléhez anélkül, hogy meggyúrné.

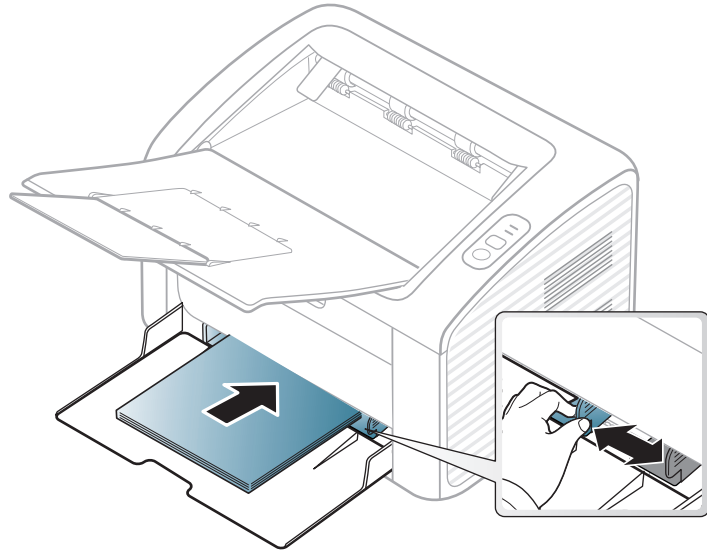

- Ne tolja be olyan erősen a szélső papírvezetőt, hogy a papír meghajoljon.
- Ne használjon olyan lapot, amelynek eleje felkunkorodik, mivel ez papírelakadást vagy a lap meggyűrődését okozhatja.
- Ha nem állítja be a papírszélességet állító papírvezetőt, akkor papírelakadás keletkezhet.

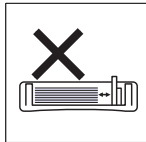
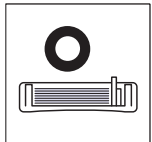

- 5 Dokumentum nyomtatásakor állítsa be a tálca papírtípusát és papírméretét (lásd: „A papír méretének és típusának beállítása”, 33. oldal).



Az illesztőprogram segítségével elvégzett beállítások felülbírálják a vezérlőpulton végzett beállításokat.

- a Alkalmazásból történő nyomtatásnál nyissa meg az alkalmazást, és lépjen be a nyomtatás menübe.
- b Nyissa meg a **Nyomtatási beállítások** menüt (lásd „A nyomtató beállításainak megnyitása”, 35. oldal).
- c Válassza ki a **Papír** lapot a **Nyomtatási beállítások** alatt, majd válassza ki a megfelelő papírtípust.  
Például, ha címkét szeretne használni, állítsa a papírtípust erre: **Címke**.
- d Papírforrásként válassza az **Automatikus kiválasztás** (vagy **Kézi adagoló**) lehetőséget, majd kattintson az **OK** gombra.
- e Indítsa el a nyomtatást az alkalmazásból.



# Nyomathordozó és tálca

## Kézi adagolás a tálcába

A tálcába különleges méretű és típusú nyomathordozók is behelyezhetők, például levelezőlapok, jegyzetlapok és borítékok (lásd: „Nyomathordozók műszaki adatai”, 61. oldal).



### Tanácsok a kézi adagoló használatához.

- Egyszerre csak egyféle típusú, méretű és súlyú nyomathordozót helyezzen a kézi adagolóba.
- Ha az alkalmazásban a papírforrásnak a **Papír > Forrás > Kézi adagoló** lehetőséget választja, minden oldal nyomtatásakor meg kell nyomnia a  (info) vagy  (WPS) gombot, és a kézi adagolóba egyszerre csak egyféle típusú, méretű és súlyú nyomathordozót helyezhet.
- A papírelakadás elkerülése érdekében ne tegyen a nyomtatás során papírt a készülékbe, amíg van papír a kézi adagolóban.
- A nyomathordozót a nyomtatási oldallal felfelé kell behelyezni úgy, hogy a felső szélé lépjen be először a kézi adagolóba, és ott középen helyezkedjen el.
- A nyomtatási minőség biztosítása és a papírelakadás megelőzése érdekében csak javasolt méretű és típusú papírokat használjon (lásd: „Nyomathordozók műszaki adatai”, 61. oldal).
- A képeslapok, borítékok és címkék gyűrődéseit, meghajlását ki kell simítani, mielőtt a kézi adagolóba helyezné őket.

- Különleges nyomathordozóra történő nyomtatás esetén feltétlenül kövesse a behelyezésre vonatkozó előírásokat (lásd: „Nyomtatás különleges nyomathordozóra”, 28. oldal).
- Amikor a készülék energiatakarékos üzemmódban van, nem vesz fel papírt a kézi adagolóból. A kézi használat előtt ébressze fel a készüléket úgy, hogy megnyomja a főkapcsolót.

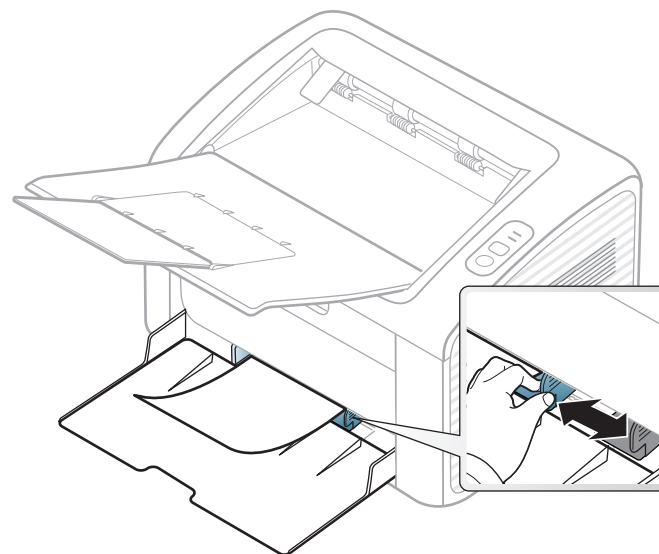

## Nyomtatás különleges nyomathordozóra

Az alábbi táblázat az egyes tálcákba helyezhető különleges nyomathordozókat ismerteti.

# Nyomathordozó és tálca

A hordozótípusok megjelennek a **Nyomtatási beállítások** menüben. A legmagasabb nyomtatási minőség érdekében válassza ki a megfelelő nyomathordozó-típust a következő helyen: **Nyomtatási beállítások** ablak > **Papír** lapfűl > **Papírtípus** (lásd: „A nyomtató beállításainak megnyitása”, 35. oldal).

Így például ha címkéket szeretne nyomtatni, a **Papírtípus** beállításnál válassza a **Címkék** lehetőséget.



Különleges nyomathordozó használata esetén javasoljuk, hogy egyszerre csak egy lapot helyezzen be (lásd: „Nyomathordozók műszaki adatai”, 61. oldal).

A papírlapok tömegének meghatározásához lásd: „Nyomathordozók műszaki adatai”, 61. oldal.

Típus	Tálca <sup>a</sup>
Sima	•
Vastag papír	•
Vékony papír	•
Finompapír	•
Szín	•
Levelezőlap	•
Címkék	•

Típus	Tálca <sup>a</sup>
Boríték	•
Előnyomott	•
Gyapjú	•
Újrahasznosított	•
Archív papír	•

a. A kézi adagolótálcában használható papírtípusok:

(•: támogatott)

## Boríték

A sikeres borítéknyomtatás a borítékok minőségétől függ.

# Nyomathordozó és tálca

Egy borítékra való nyomtatáshoz helyezze azt el az alábbi ábrán látható módon.

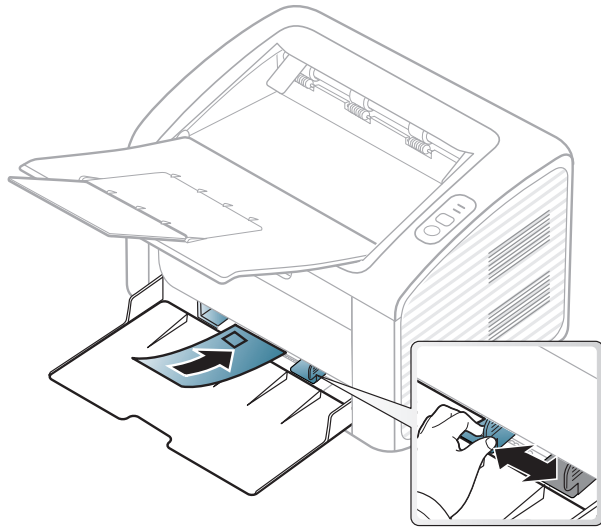

Ha a **Nyomatási beállítások** ablakban a **Boríték** lehetőséget választja, de a nyomat könnyedén letörlődik, válassza a **Vastag boríték** lehetőséget, majd próbálja újra. Ez a nyomtatási mód több zajjal jár.

- Borítékok kiválasztásakor az alábbi tényezőket kell figyelembe venni:
  - **Súly:** nem haladhatja meg a  $90 \text{ g/m}^2$ -t, különben papírelakadás következhet be.
  - **Szerkezet:** a borítékot le kell simítani, hogy a hullámossága 6 mm alatt legyen, és ne legyen benne levegő.
  - **Állapot:** a boríték ne legyen ráncos, gyűrött vagy egyéb módon sérült.
  - **Hőmérséklet:** olyan borítékokat használjon, amelyek képesek elviselni a nyomtatáskor keletkező nyomást és hőt.

- Csak jó kialakítású, éles és erős hajtásokkal ellátott borítékot használjon.
- Ne használjon felbélyegzett borítékot.
- Ne használjon kapcsos, önzáródó, ablakos, bevonattal rendelkező, öntapadós vagy egyéb szintetikus anyagból készült borítékot.
- Ne használjon sérült vagy gyenge minőségű borítékokat.
- Győződjön meg arról, hogy a boríték szegélye mindkét szélén kiér a sarkáig.

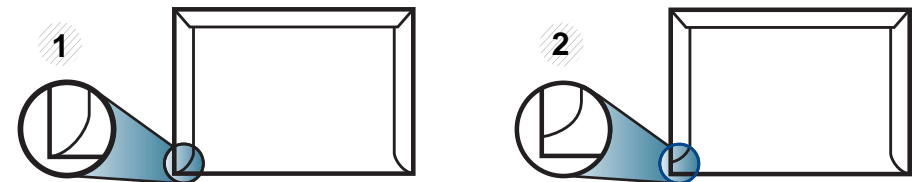

- 1 Elfogadható
- 2 Nem fogadható el

- A lehúzható ragasztószalaggal ellátott, illetve az egy vagy több behajtott és leragasztható szárnyal rendelkező borítékokon használt ragasztóknak ki kell bírniuk 0,1 másodpercig a készülék nyomtatási hőmérsékletét (kb.  $170 \text{ }^\circ\text{C}$ -ot). A külön behajtások és papírcsíkok felgyűrődést, ráncosodást vagy elakadást okozhatnak, és a beégető egységet is károsíthatják.
- A legjobb nyomtatási minőség elérése érdekében a margókat állítsa a boríték széleitől legalább 15 mm távolságra.
- Ne nyomtasson a boríték illesztési vonalaira.

# Nyomathordozó és tálca

## Címkék

A készülék károsodásának elkerülése érdekében csak lézernyomtatóhoz gyártott címkéket használjon.

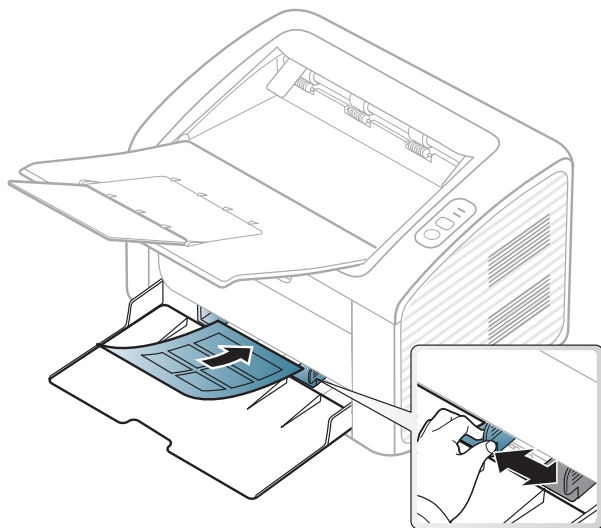

- A címkék kiválasztásánál vegye figyelembe az alábbi tényezőket:
  - **Ragasztó:** stabilnak kell maradnia a készülék nyomtatási hőmérsékletén. A nyomtatási hőmérsékletet a készülék adatainál találhatja (általában kb. 170°C).
  - **Elrendezés:** Csak olyan címkéket használjon, amelyek között nincs fedetlenül maradt hordozólap. A címkék leválhatnak azokról a lapokról, amelyeken a címkék nem érnek egymáshoz, ezáltal súlyos elakadást okozhatnak.
  - **Hullámosodás:** a címkelapok hajlása egyik irányban sem haladhatja meg a 13 mm-t.

- **Állapot:** Ne használjon ráncos, buborékos, vagy a hordozóról egyéb módon levált címkéket.

- Ellenőrizze, hogy a címkék közötti résekben nem látszik-e a ragasztóanyag. Ha kilátszik a ragasztó, akkor nyomtatás közben leválhat a címkék hátoldala, és ez papírelakadást okozhat. A szabadon levő ragasztó a nyomtató alkatrészeit is károsíthatja.
- Címkelapot egynél többször ne futtasson át a nyomtatón. A ragasztóréteget egyetlen áthaladás elviselésére tervezték.
- Ne használjon olyan címkét, amelynek hátoldala leválófélben van, gyűrött, hólyagos vagy más módon sérült.

# Nyomathordozó és tálca

## Levezőlap/Egyedi papírméret

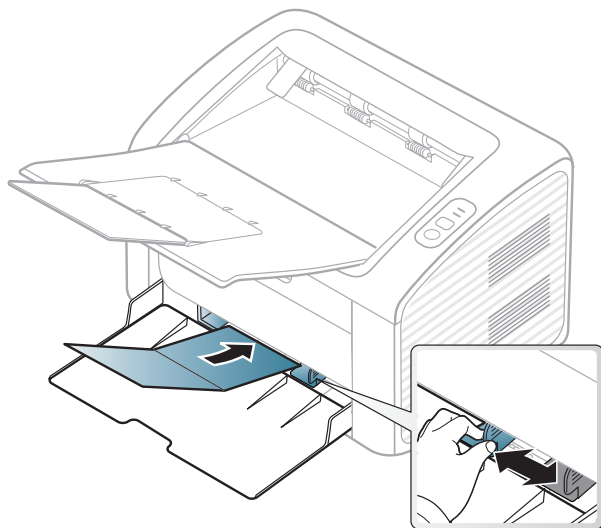

- A szoftveralkalmazásban legalább 6,4 mm margót hagyjon a hordozó széleitől.

## Előnyomott papír

Előnyomott papír behelyezésekor a nyomtatott oldal nézzen felfelé, az egyenes oldal pedig előre. Ha papíradagolási problémákat tapasztal, fordítsa meg a papírlapot. Ne feledje, hogy a nyomtatási minőség nem garantálható.

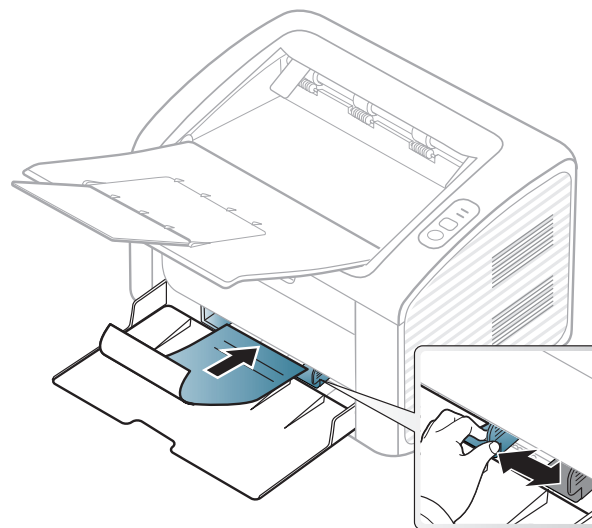

- Olyan hőálló tintával kell nyomtatni, amely a készülék nyomtatási hőmérsékletének (kb. 170°C) 0,1 másodpercig kitéve nem olvad el, nem párolog el, illetve nem bocsát ki káros anyagokat.
- Az előnyomott papírt nem gyúlékony tintával kell nyomtatni, ami nincs káros hatással a nyomtató görgőire.
- Mielőtt előnyomott papírt helyezne a nyomtatóba, ellenőrizze, hogy száraz-e a tinta a papíron. A nyomtatási folyamat során a nedves tinta leválhat a papírról, rontva ezzel a nyomtatás minőségét.



# Nyomathordozó és tálca

## A papír méretének és típusának beállítása

Miután a behelyezte a papírt a tálcába, meg kell adnia a papír méretét és típusát.

Nyissa meg a **Nyomtatási beállítások** menüt (lásd: „A nyomtató beállításainak megnyitása”, 35. oldal), és állítsa be a papír méretét és típusát a **Papír** lapfülön.



Speciális formátumú papír (pl. számlázáshoz) használata esetén a **Nyomtatási beállítások** menüben a **Papír** fülön válassza az **Egyedi** lehetőséget (lásd: „A nyomtató beállításainak megnyitása”, 35. oldal).

# Alapvető nyomtatási feladatok



A különleges nyomtatási funkciók leírását a Speciális útmutató találhatja (lásd: „Speciális nyomtatási funkciók használata”, 119. oldal).

## Nyomtatás



Ha Macintosh vagy Linux operációs rendszert használ, lásd: „Nyomtatás Macintosh rendszeren”, 125. oldal vagy „Nyomtatás Linux rendszeren”, 127. oldal.

Az alábbi **Nyomtatási beállítások** ablak a Windows 7 Jegyzettömb alkalmazásából való.

- 1 Nyissa meg a nyomtatni kívánt dokumentumot.
- 2 Válassza a **Nyomtatás** pontot a **Fájl** menüből.

- 3 Válassza ki a nyomtatót a **Nyomtató kiválasztása** listából.

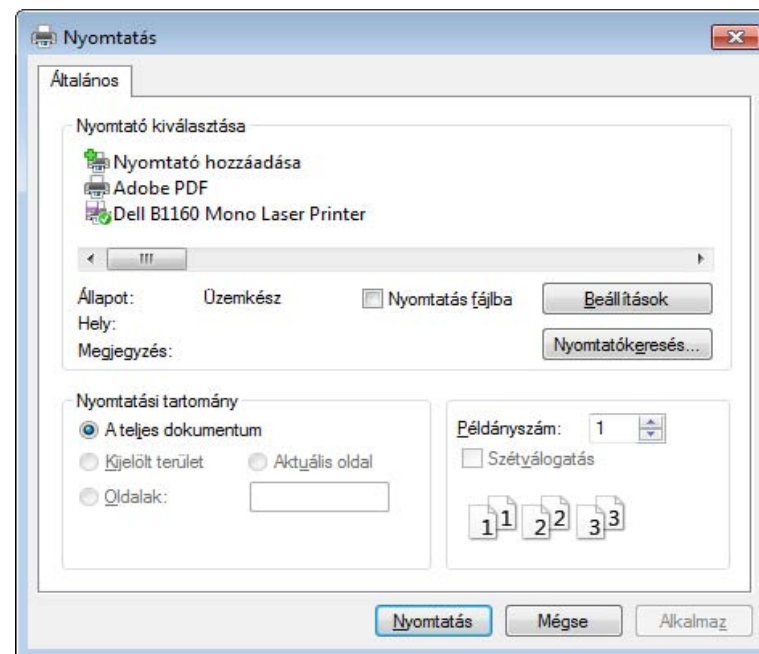

- 4 A **Nyomtatás** párbeszédpanelen lehet kijelölni az alapvető nyomtatási beállításokat, így a példányszámot és a nyomtatási tartományt.





A különleges nyomtatási funkciók használatához a **Nyomtatás** ablakban kattintson a **Tulajdonságok** vagy **Beállítások** lehetőségre (lásd: „A nyomtató beállításainak megnyitása”, 35. oldal).

- 5 A nyomtatási feladat elindításához kattintson az **OK** vagy a **Nyomtatás** gombra a **Nyomtatás** ablakban.

# Alapvető nyomtatási feladatok





## Nyomtatási feladat törlése

Ha a nyomtatási feladat a nyomtatási sorban vagy a nyomtatási várólistán várakozik, az alábbiak szerint törölje a feladatot:

- Ezt az ablakot úgy jelenítheti meg, hogy a Windows tálcán a készülék ikonjára (  ) kattint.
- Törölheti is a jelenlegi feladatot a kezelőpanelen található  (főkapcsoló/mégse) gomb megnyomásával.

## A nyomtató beállításainak megnyitása



- A felhasználói kézikönyvben található **Nyomtatási beállítások** ablak a használt nyomtatótól és a kezelőfelületről függően eltérő lehet. Azonban a **Nyomtatási beállítások** felépítése hasonló.
- Amikor a **Nyomtatási beállítások** ablakban kiválaszt egy beállítást, megjelenhet egy figyelmeztető jel:  vagy . A  jel azt jelenti, hogy az adott beállítás kiválasztható, de nem javasolt; a  jel pedig azt, hogy a készülék beállítása vagy környezete miatt a beállítás nem választható ki.

- 1 Nyissa meg a nyomtatni kívánt dokumentumot.
- 2 A fájl menüből válassza ki a **Nyomtatás** elemet.
- 3 Válassza ki a nyomtatót a **Nyomtató kiválasztása** listából.
- 4 Kattintson a **Tulajdonságok** vagy a **Beállítások** elemre.

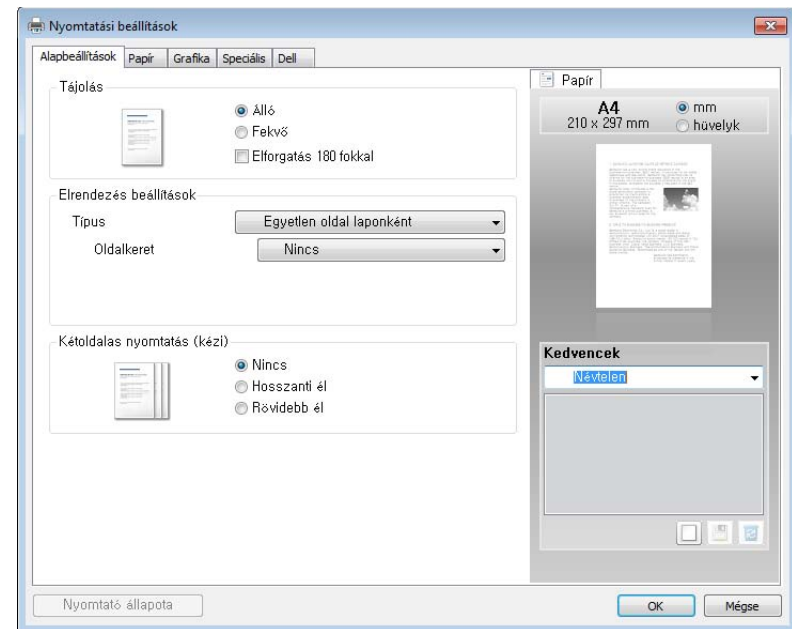

A készülék aktuális állapotát a **Nyomtató állapota** gombbal ellenőrizheti (lásd: „A Dell nyomtató állapota használata”, 138. oldal).

# Alapvető nyomtatási feladatok

## Kedvenc beállítás használata

Az **Kedvencek** lehetőség, amely a **Dell** kivételével minden tulajdonság-lapon megtalálható, lehetővé teszi, hogy az aktuális tulajdonság-beállításokat későbbi újrafelhasználás céljából mentse.

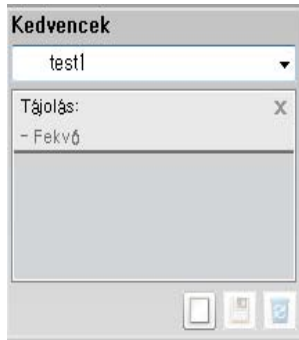

Egy **Kedvenc** elem mentéséhez kövesse az alábbi lépéseket:

- 1 Módosítsa szükség szerint a beállításokat minden fülön.
- 2 Adjon egy nevet az elemnek az **Kedvencek** adatbeviteli mezőben.



- 3 Kattintson a  (**Hozzáadás**) gombra. Az **Kedvencek** mentésekor az illesztőprogram összes beállítása mentésre kerül.



További opciók kiválasztása után kattintson a  (**Frissítés**) gombra, és a beállítások hozzáadódnak az előzetes beállításokhoz. A tárolt beállítások használatához válassza ki őket a **Kedvencek** legördülő listából. A készülék most készen áll a választott beállításokkal való nyomtatásra. A mentett beállítások törléséhez válassza ki azokat az **Kedvencek** legördülő menüből, majd kattintson a  (**Törlés**) gombra.

A nyomtató-illesztőprogram alapértelmezett beállításait úgy is visszaállíthatja, ha kiválasztja az **Alapértelmezett kedvenc** elemet az **Kedvencek** legördülő listából.

## A Súgó használata

A **Nyomtatási beállítások** ablakban kattintson arra az elemre, amelyről többet szeretne megtudni, majd nyomja meg billentyűzetén az **F1** gombot.



# 3. Karbantartás

Ez a fejezet a készüléke számára elérhető kiegészítőkre, fogyó anyagokra és cserélendő alkatrészekre vonatkozó beszerzési információkat tartalmazza.

- **Fogyóeszközök és tartozékok rendelése** 38
- **Elérhető kellékanyagok** 39
- **A festékkazetta tárolása** 40
- **A festék újraelosztása** 42
- **A festékkazetta cseréje** 43
- **A készülék tisztítása** 45
- **A berendezés szállításával és tárolásával kapcsolatos tanácsok** 49

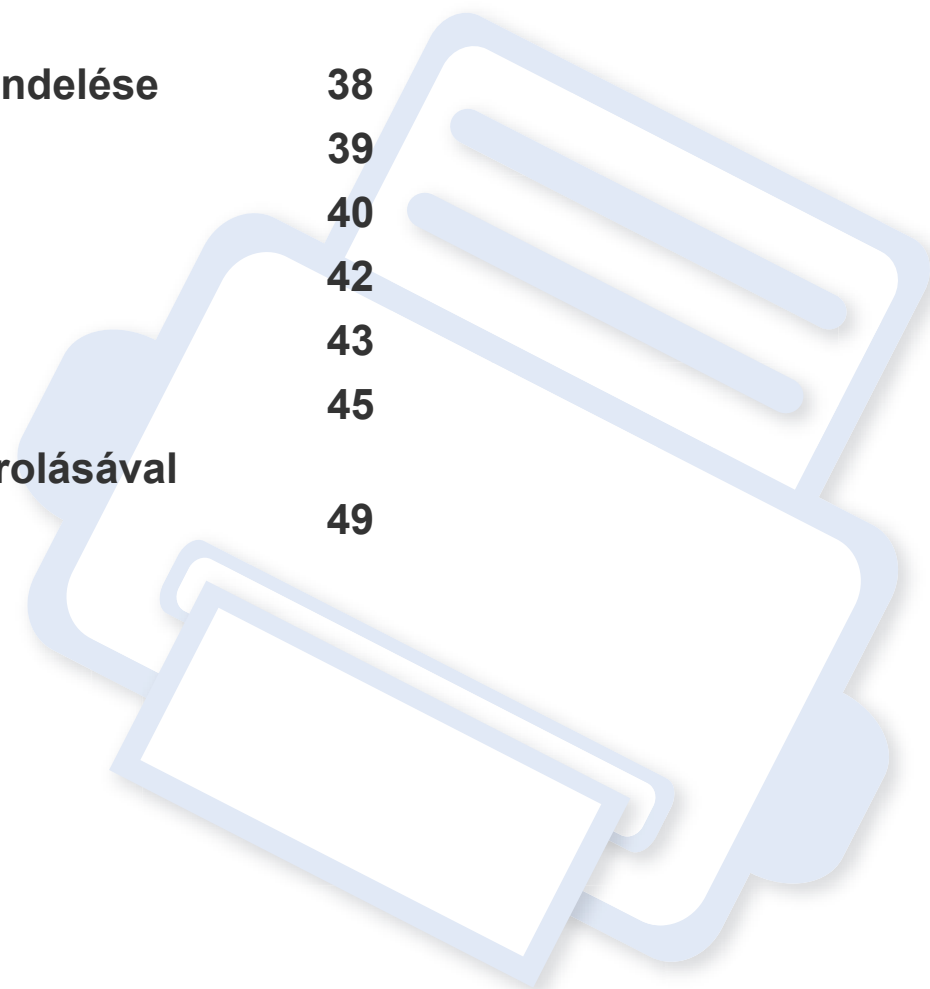

# Fogyóeszközök és tartozékok rendelése



A rendelkezésre álló tartozékok országonként eltérőek lehetnek. Az elérhető kellékanyagok és cserealkatrészek listáját egy márkakereskedőtől viszonteladótól kaphatja meg.

A Dell által jóváhagyott kellékanyagok és tartozékok beszerzése érdekében látogasson el a [www.dell.com/supplies](http://www.dell.com/supplies) oldalra, vagy forduljon ahhoz a Dell forgalmazóhoz vagy márkakereskedőhöz, ahol a készüléket vásárolta. Felkeresheti a [www.dell.com](http://www.dell.com) vagy [support.dell.com](http://support.dell.com) weblapot is – itt válassza ki az országot/régiót, és információkat kap a szerviz elérhetőségével kapcsolatban.

# Elérhető kellékanyagok

Amikor a kellékanyagok elérik élettartamuk végét, a készülékhez a következő típusú kellékanyagokat rendelheti:

Típus	Átlagos élettartam <sup>a</sup>	Alkatrész neve
Festékkazetta	Kb. 1500 oldal	YK1PM (összes ország, kivéve Kínát)
		15RRN (csak Kínában)

a. A kazetta élettartama az ISO/IEC 19752 szabvány szerint van megállapítva. Az oldalszámra hatással lehet a környezet, a nyomtatási időtartam, a grafikák, valamint a nyomtatáshoz használt anyagok típusa és mérete.



A beállításoktól és a nyomtatási terület méretétől függően a festékkazetta élettartama eltérő lehet.



Új festékkazetta vagy más fogyóanyag vásárlásakor azt abban az országban kell megvásárolni, ahol a gépet is használja. Egyéb esetben az új festékkazetta vagy más kellékanyag nem lesz kompatibilis a géppel, mivel az adott országra érvényes feltételek alapján különbözhetnek a konfigurációk.



A Dell nem tanácsolja nem eredeti Dell márkájú, például utántöltött vagy utángyártott festékkazetták használatát. A Dell nem tudja garantálni a nem eredeti Dell festékkazetták minőségét. A nem eredeti Dell festékkazetták használatából eredő karbantartás vagy javítás költségét nem fedezi a készülékre adott garancia.

# A festékkazetta tárolása

A festékkazetták fényre, hőmérsékletre és nedvességre érzékeny részegységeket is tartalmaznak. A Dell azt javasolja, hogy az új Dell festékkazetta optimális teljesítménye, legjobb minősége és leghosszabb élettartama biztosítása érdekében kövesse az alábbi tanácsokat.

Ezt a festékkazettát tárolja hasonló környezetben, amilyenben a nyomtatót is használja. Ez legyen szabályozott hőmérséklet és nedvességtartalom. A festékkazettát a behelyezésig az eredeti, zárt csomagolásban kell tartani – ha nem áll rendelkezésre az eredeti csomagolás, papírral takarja el a festékkazetta felső nyílását, és sötét szekrényben tárolja.

A festékkazetta használat előtti felnyitása jelentősen csökkenti annak eltarthatóságát és működési élettartamát. Ne tárolja a festékkazettát a padlón. Ha a festékkazettát kiveszi a nyomtatóból, mindig az alábbi előírások szerint tárolja:

- Tárolja a kazettát az eredeti csomagolásban található védőzacskóban.
- Tárolja fektetve (nem állítva) úgy, hogy ugyanaz az oldala legyen felül, mintha be lenne helyezve a nyomtatóba.
- Ne tároljon kellékanyagokat az alábbi körülmények között:
  - 40 °C-nál magasabb hőmérsékleten.
  - 20%-nál alacsonyabb vagy 80%-ot meghaladó páratartalom mellett.
  - Szélsőséges hőmérséklet- és páratartalom-változásnak kitett környezetben.
  - Közvetlen napfénynek vagy irodai világításnak kitett helyen.
  - Poros helyeken.

- Gépkocsiban hosszú időn át.
- Olyan környezetben, ahol maró gázok is előfordulnak.
- Sós levegős környezetben.

## Kezelési utasítások

- Ne érjen a festékkazettában található fényvezető dob felületéhez.
- Ne tegye ki a festékkazettát felesleges rezgésnek vagy ütődésnek.
- Ne forgassa kézzel a dobot, különösen ne a forgásirányával ellenkezően; ez belső károsodáshoz vezethet, és festék is jöhet a kazettából.

## Használható festékkazetták

A Dell Inc. nem javasolja és nem hagyja jóvá a nem Dell márkájú festékkazettáknak a nyomtatóban való használatát, beleértve az általános, az áruházláncok saját márkajelzésével ellátott, az utántöltött és a felújított festékkazettákat is.



A Dell nyomtatókra vállalt garanciája nem vonatkozik az utántöltött, felújított vagy nem Dell márkájú festékkazetták használatából eredő meghibásodásokra.



# A festékkazetta tárolása

## A festékkazetta becsült élettartama

A festékkazetta (vagy képkalkoló egység) becsült élettartama a nyomtatási feladatokhoz szükséges festék mennyiségétől függ. A nyomatok aktuális száma függ a kinyomtatott lapokon levő festék sűrűségétől, az üzemi környezettől, a nyomtatási terület méretétől, a nyomathordozó típusától és/vagy a nyomathordozó méretétől is. Így például nagy mennyiségű grafika nyomtatásakor a festékfogyasztás magas, így a festékkazettát gyakrabban kell cserélni.

# A festék újraeloszlátása

Ha a festékkazetta üzemideje végén jár:

- Fehér sávok jelentkezhetnek, halvány lesz a nyomtatás és/vagy egyenetlen lesz a nyomatsűrűség.
- A **állapotjelző** LED sárgán villog.

Ha ez történik, a nyomtatás minőségét a maradék festék ismételt eloszlátásával ideiglenesen visszaállíthatja. Néhány esetben a nyomtatókazetta ilyen feljavítása után sem szűnnek meg a világos csíkok, és a nyomtatás is világos marad.



- A első fedél felnyitása előtt csukja be először a kimeneti támaszt.
- Ha a festékpórá a ruhájára kerül, száraz ronggyal törölje le, és mossa ki hideg vízben. A meleg víz a szövetszálakban megkötöti a festékpórt.

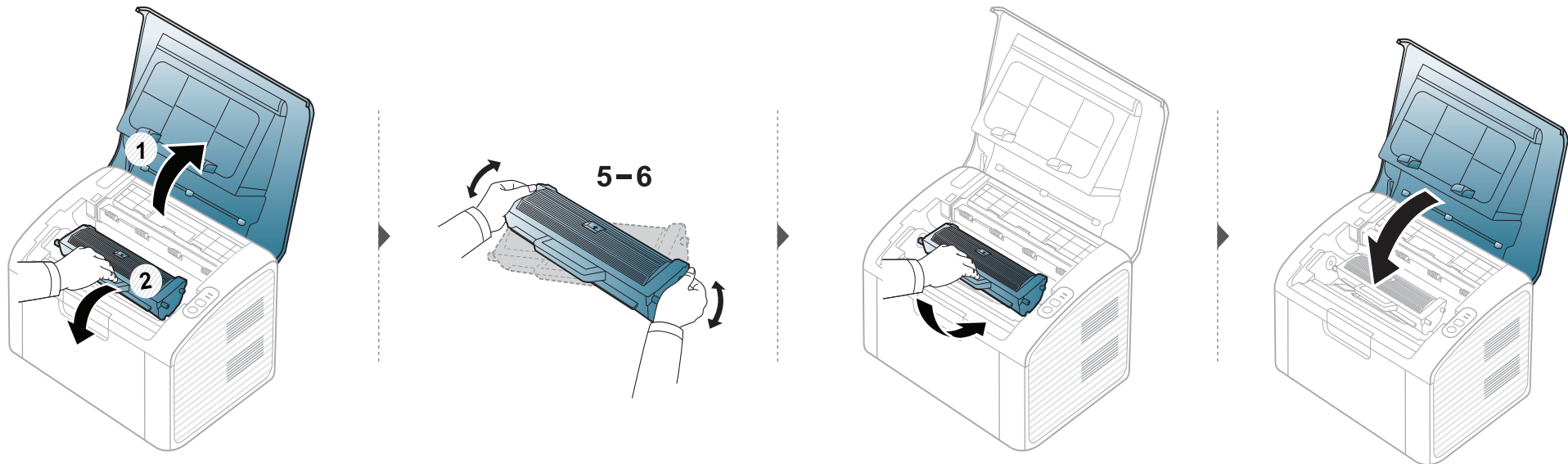

# A festékkazetta cseréje



- A első fedél felnyitása előtt csukja be először a kimeneti támaszt.
- Ne használjon éles tárgyakat, például kést vagy ollót az egység csomagolásból való kibontásához. Az éles tárgyak megkarcolhatják az egységet.
- Ha a festékpó a ruhájára kerül, száraz ronggyal törölje le, és mossa ki hideg vízben. A meleg víz a szövetszálakban megköti a festékpórt.
- Rázza meg alaposan a festékkazettát, ezzel növelheti az első nyomatok minőségét.
- Ne érjen a festékkazetta zöld színű részéhez. A kazettát mindig a fogantyúnál fogja meg, mert így elkerülheti, hogy a zöld színű részhez érjen.

Amikor a festékkazetta eléri élettartama végét, a készülék nem nyomtat tovább.

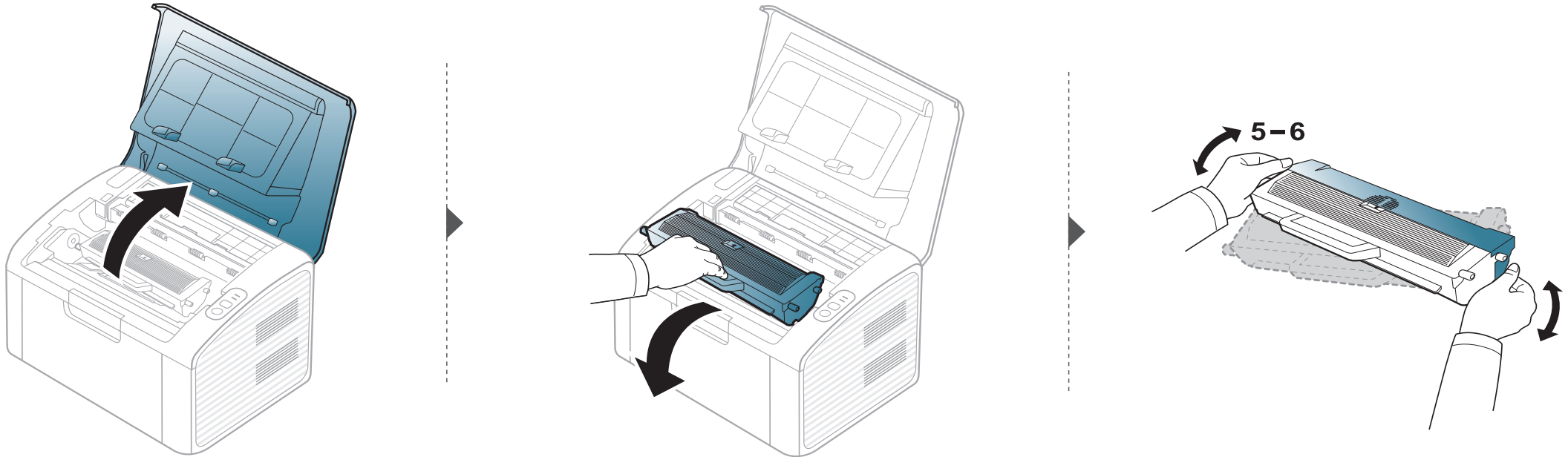

# A festékkazetta cseréje

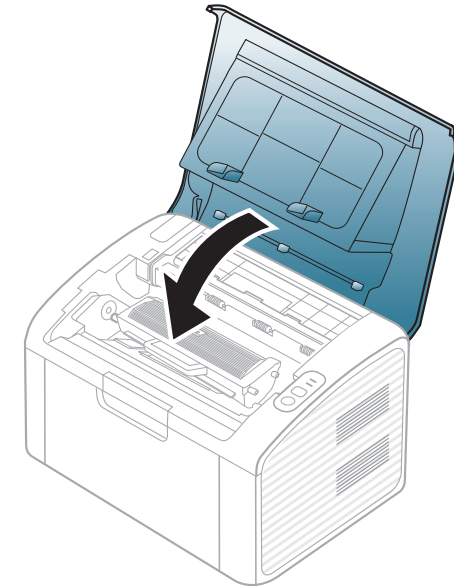
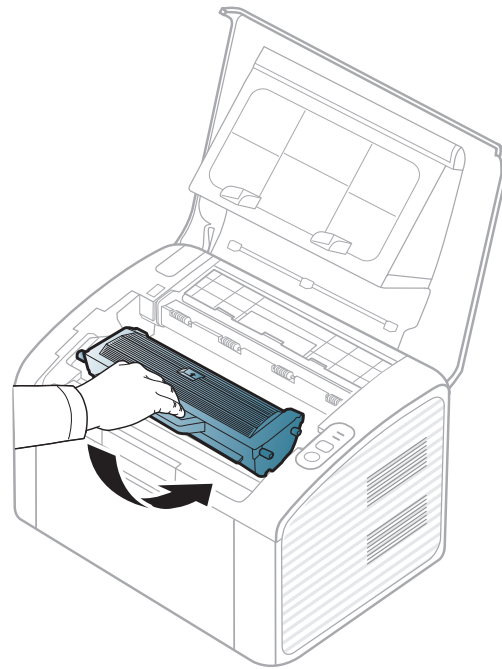
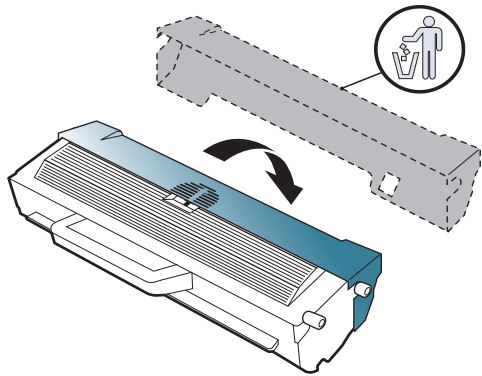

# A készülék tisztítása

Ha nyomtatásminőségi problémák merülnek fel, vagy ha a készüléket poros környezetben használja, rendszeresen meg kell tisztítani a készüléket annak érdekében, hogy a legjobb nyomtatási állapotban tartsa, és hosszú ideig használhassa.



- Ha a készülékházat nagy mennyiségű alkoholt, oldószert vagy egyéb erős hatású vegyületet tartalmazó tisztítószerrel mossa le, a burkolaton elszíneződések vagy karcok keletkezhetnek.
- Ha a készülék vagy a környezete festékekkel szennyeződik, nedves ronggyal vagy törlőkendővel tisztítsa meg. Ha porszívót használ, a levegőbe kerülő festékporszemcsék károsak lehetnek az egészségére.
- Nyomtatás közben papír-, festékpór- és porrészecskék rakódhatnak le a nyomtató belsejében. Ez a lerakódás ronthatja a nyomtatási minőséget, például festékfoltokat vagy elkenődést okozva. A készülék belsejének tisztítása csökkenti és megelőzi az ilyen problémák kialakulását.

## A külső felület tisztítása

A készülék burkolatát puha, szálmentes ronggyal tisztítsa meg. A törlőruhát vízzel enyhén benedvesítheti, de vigyázzon, hogy a víz ne cseppenjen a készülékre vagy annak belsejébe.

# A készülék tisztítása

## A készülék belsejének tisztítása

Nyomatás közben papír-, festékpór- és porrészecskék rakódhatnak le a nyomtató belsejében. Ez a lerakódás ronthatja a nyomtatási minőséget, például festékfoltokat vagy elkenődést okozva. A készülék belsejének tisztítása csökkenti és megelőzi az ilyen problémák kialakulását.

- A készülék tisztításához használjon egy száraz, nem bolyhosodó törlőkendőt.
- Ha a készüléken van főkapcsoló, a készülék tisztítása előtt kapcsolja le.
- A első fedél felnyitása előtt csukja be először a kimeneti támaszt.

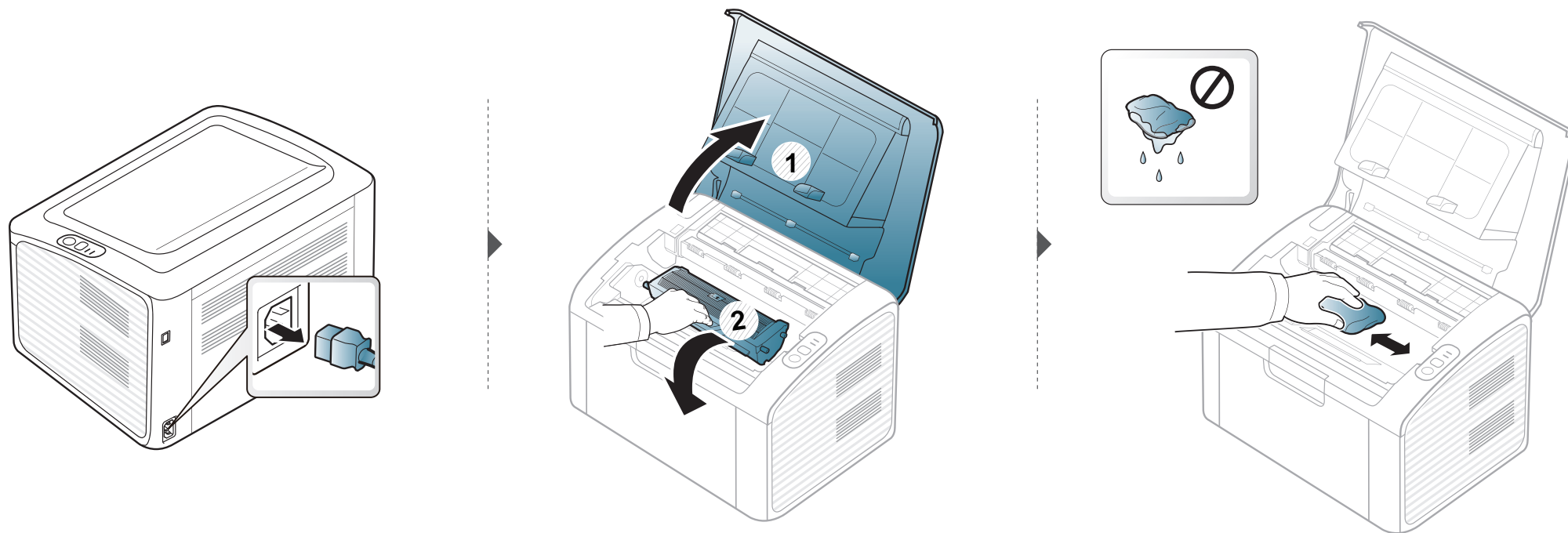

# A készülék tisztítása

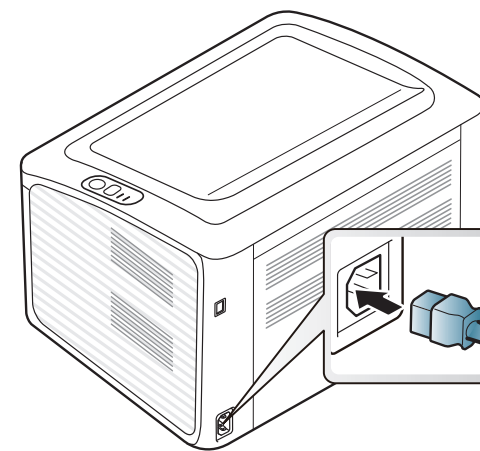
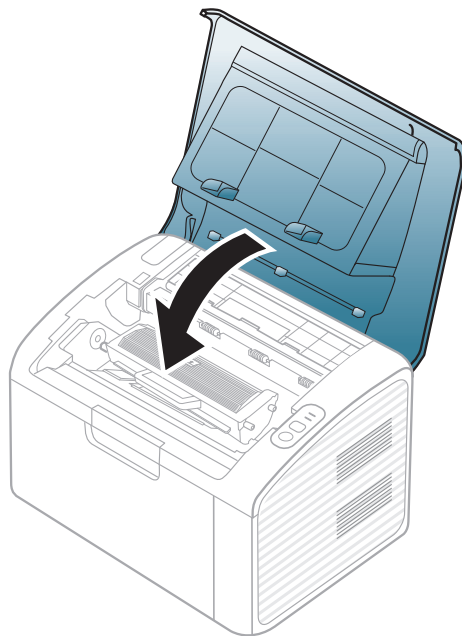
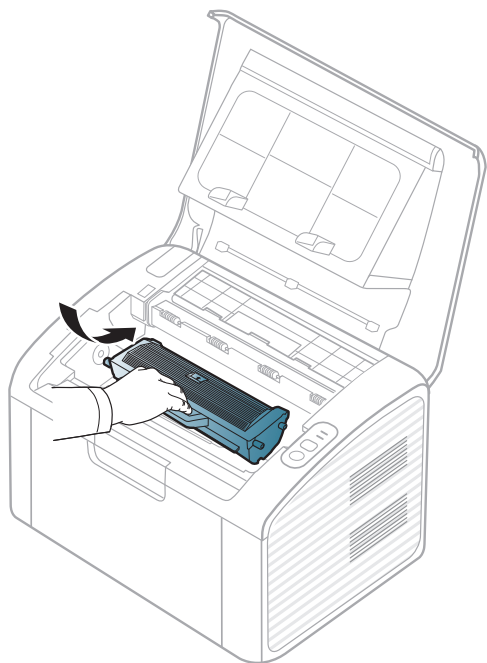

# A készülék tisztítása

## A behúzógörgő tisztítása

- A készülék tisztításához használjon egy száraz, nem bolyhosodó törlőkendőt.
- Ha a készüléken van főkapcsoló, a készülék tisztítása előtt kapcsolja le.
- A első fedél felnyitása előtt csukja be először a kimeneti támaszt.

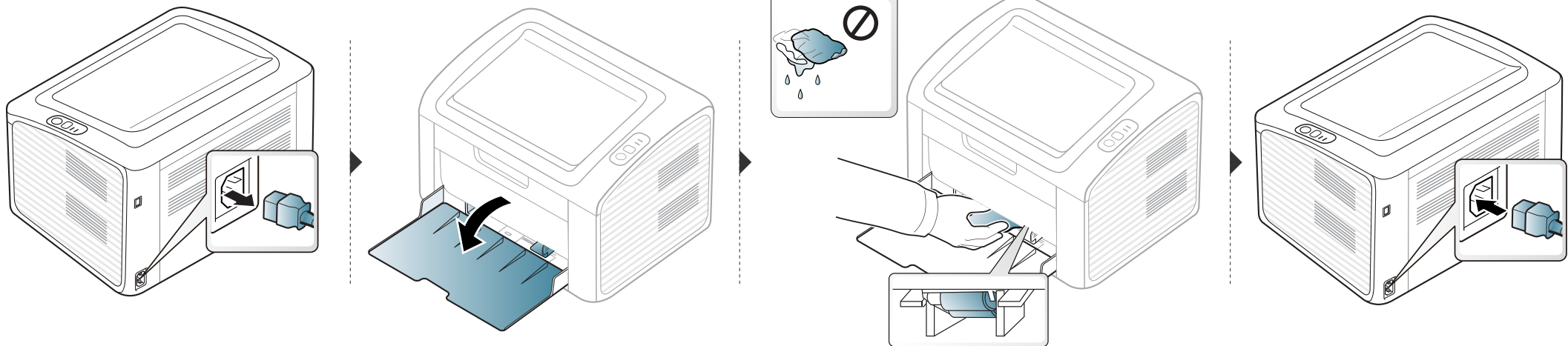



# A berendezés szállításával és tárolásával kapcsolatos tanácsok

- Szállításkor ne döntse meg a készüléket, és ne fordítsa fejre. Ellenkező esetben a készülék belsejébe festékpórák kerülhetnek, ami a nyomtató károsodásához vagy a nyomtatási minőség romlásához vezethet.
- Szállításkor mindig legalább ketten tartsák a készüléket.



## 4. Hibaelhárítás

Ez a fejezet hasznos információkat tartalmaz a hibák elhárításához.

- **Tippek a papírelakadás elkerüléséhez** 51
- **A „kifogyott a papír” hiba elhárítása** 52
- **Papírelakadás megszüntetése** 53
- **Tudnivalók az állapotjelző LED-ről** 56



Ez a fejezet hasznos információkat tartalmaz a hibák elhárításához. Ha ebben a fejezetben nem találja a megoldást, nézze meg a Speciális felhasználói kézikönyv **Hibaelhárítás** fejezetét (lásd: „Hibaelhárítás”, 144. oldal). Amennyiben a felhasználói kézikönyv nem nyújt megoldást, vagy a probléma továbbra is fennáll, hívja a szervizt.

# Tippek a papírelakadás elkerüléséhez

A megfelelő adathordozó-típus kiválasztásával többnyire elkerülhető a papírelakadás. A papír elakadásának elkerülése érdekében kövesse az alábbi tanácsokat.

- Ellenőrizze, hogy megfelelő-e az állítható papírvezetők pozíciója (lásd: „A tálca beállításainak áttekintése”, 25. oldal).
- Ne helyezzen túl sok papírt a tálcába. Győződjön meg arról, hogy a papírszint a tálca belső falán látható jel alatt van.
- Nyomtatás közben ne vegyen ki papírt a tálcából.
- Betöltés előtt hajlítgassa meg, pörgesse át és egyenesítse ki a lapokat.
- Ne használjon gyűrött, nedves, vagy erősen hullámos papírt.
- Ne keverje a papírtípusokat a tálcában.
- Csak ajánlott nyomathordozókat használjon (lásd „Nyomathordozók műszaki adatai”, 61. oldal).

# A „kifogyott a papír” hiba elhárítása

Amennyiben nincs papír a tálcában, vagy az állapotjelző LED pirosan világít. Ennek a hibának az elhárításához helyezzen papírt a tálcába, majd nyissa fel és csukja le a felső fedelet.

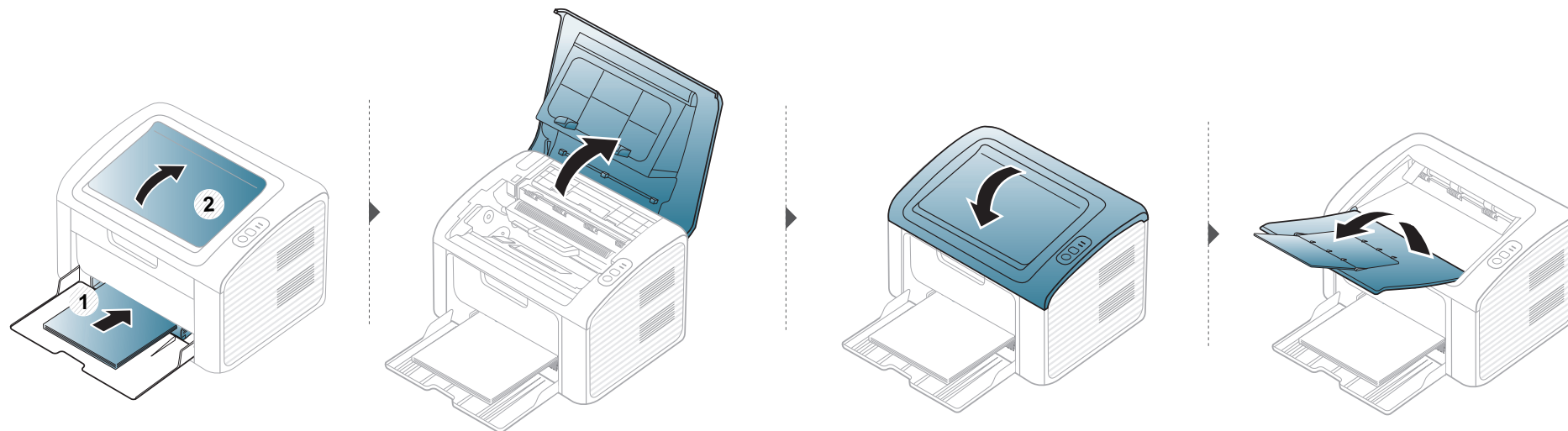

# Papírelakadás megszüntetése



- Amikor a papírtálca üres, vagy papírelakadás következett be, a hiba elhárítása után a nyomtatás folytatásához nyissa fel és csukja le a felső fedelet.
- A papírszakadás elkerülése érdekében az elakadt papírt lassan és óvatosan húzza ki.

## A tálcában

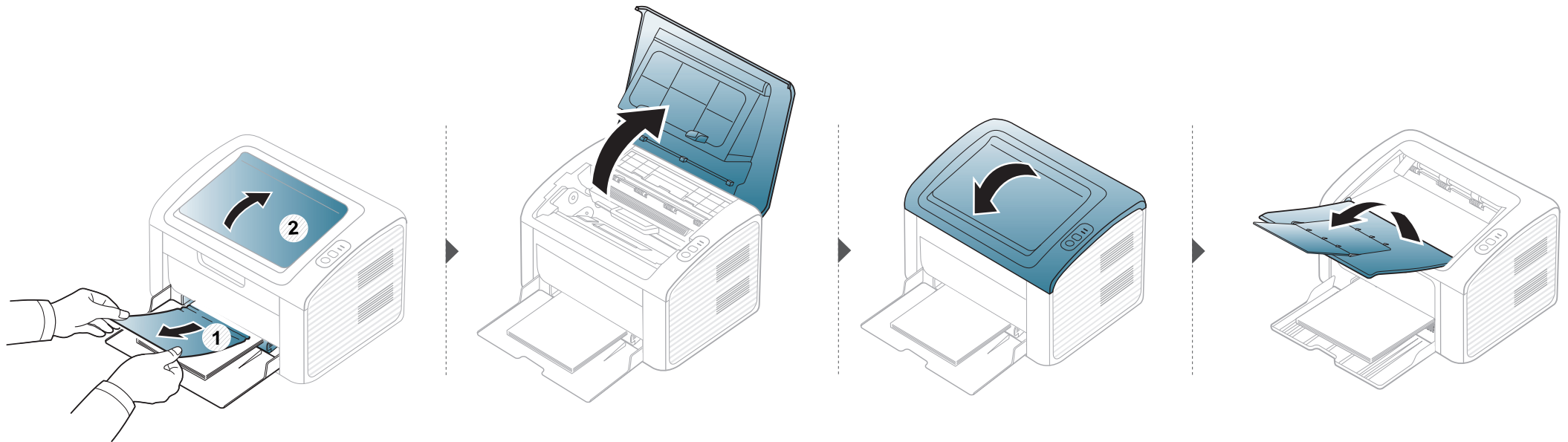

# Papírelakadás megszüntetése

## A gép belsejében



- A nyomtatási terület forró. A papírt óvatosan vegye ki a készülékből.
- A első fedél felnyitása előtt csukja be először a kimeneti támaszt.

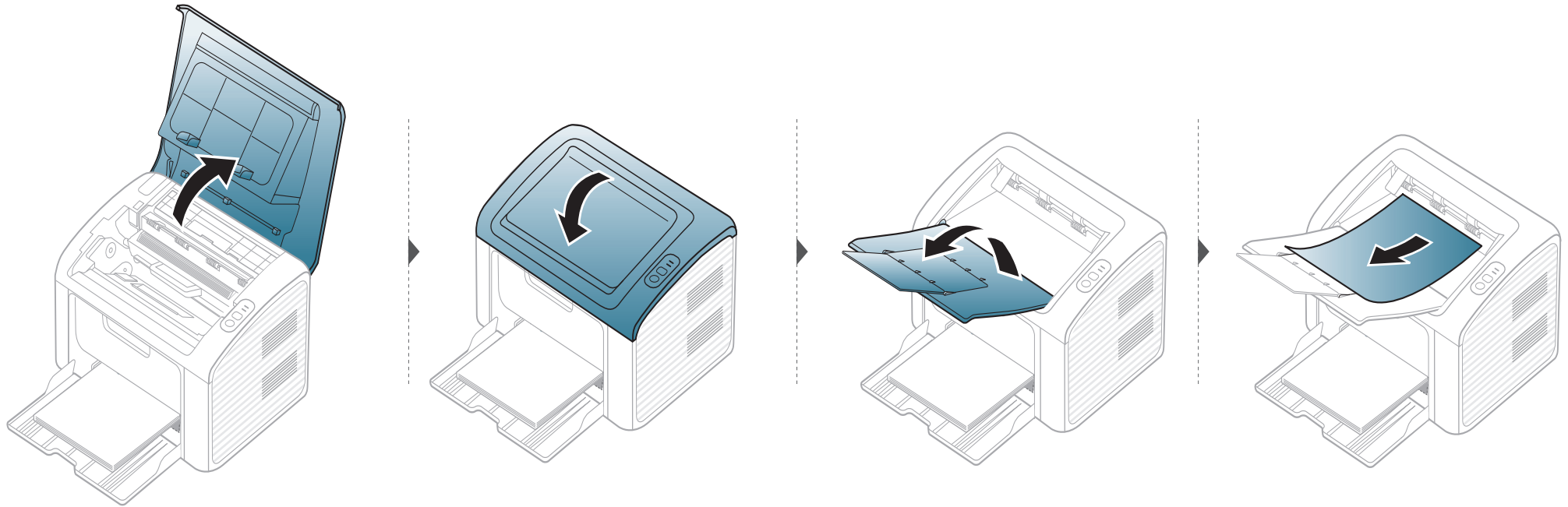

# Papírelakadás megszüntetése

Ha itt nem látja a papírt, hagyja abba a műveletet, és menjen vissza a következő lépéshez:

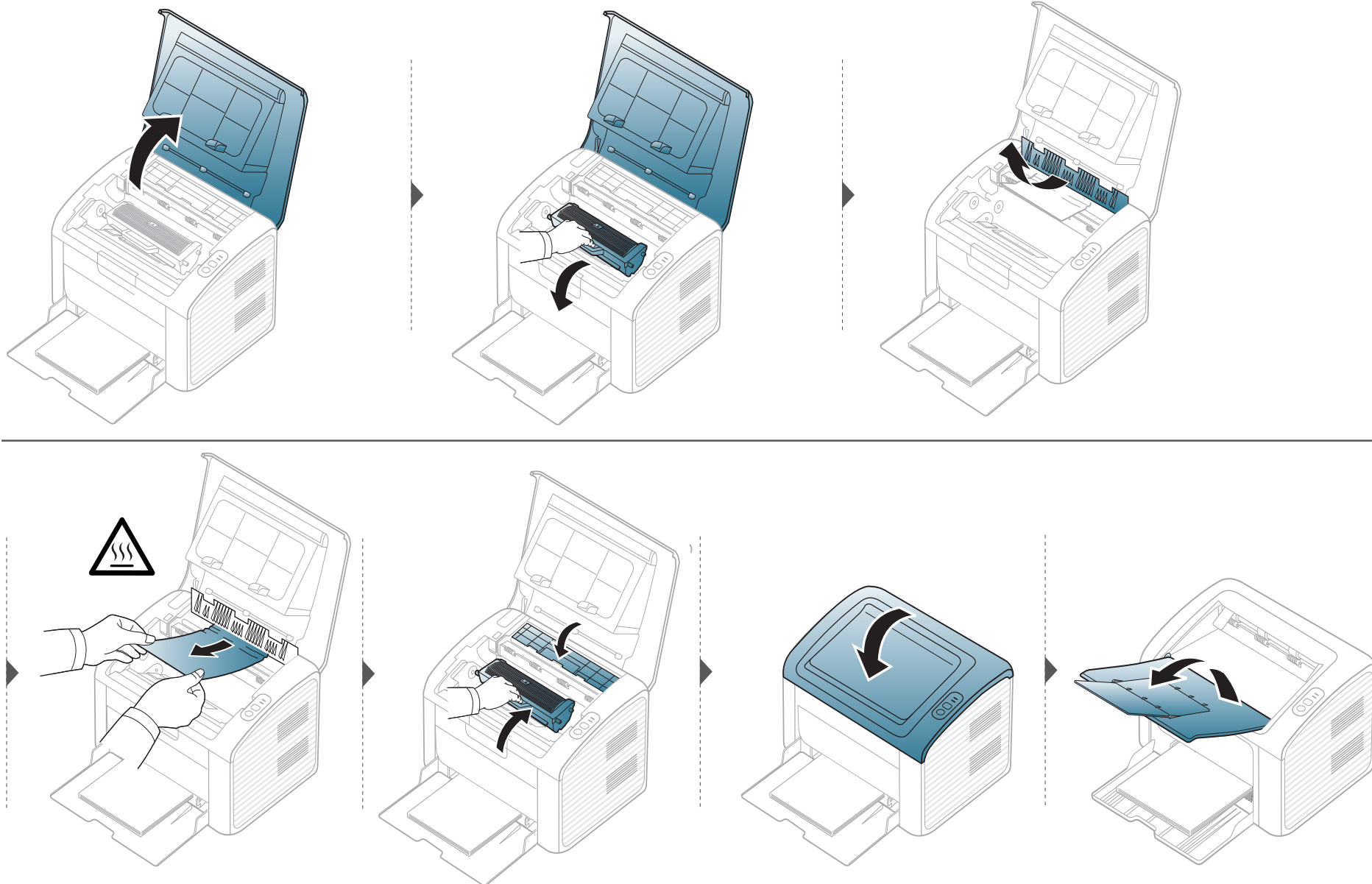



# Tudnivalók az állapotjelző LED-ről

A LED színe a készülék aktuális állapotát jelzi.



- Elképzelhető, hogy bizonyos LED-ek a készülék típusától vagy az országtól függően nem találhatók meg a készüléken.
- A hiba kiküszöböléséhez nézze meg a hibaelhárításban az adott hibaüzenethez írt utasításokat.
- A hibát a számítógépen a Dell nyomtató állapota programablakban megjelenő útmutatások követésével is kiküszöbölheti.
- Ha a probléma nem szűnik meg, vegye fel a kapcsolatot a márkaszervizzel.



## Állapotjelző LED

Állapotjelző		Leírás	
 (Állapotjelző LED)	<b>Ki</b>	A készülék ki van kapcsolva, vagy energiatakarékos üzemmódban van.	
	<b>Zöld</b>	<b>Villog</b>	<ul style="list-style-type: none"><li>• A fény lassú villogása azt jelzi, hogy a készülék adatokat fogad a számítógéptől.</li><li>• A gyors villogás azt jelzi, hogy a készülék adatokat nyomtat.</li></ul>
		<b>Be</b>	A készülék online állapotban van és használható.
	<b>Vörös</b>	<b>Villog</b>	Arra vár, hogy a kézi nyomtatáshoz megnyomja a  (Info) vagy  (WPS) gombot.
		<b>Be</b>	<ul style="list-style-type: none"><li>• Nyitva van a fedőlap. Csukja vissza a fedelet.</li><li>• Nincs papír a tálcában adatok fogadásakor vagy nyomtatáskor. Tegyen papírt a tálcába. A nyomtatás folytatásához ki kell nyitnia és vissza kell csuknia a felső fedelet (lásd: „A „kifogyott a papír” hiba elhárítása”, 52. oldal).</li><li>• A gép súlyos hiba miatt leállt.</li></ul>
	<b>Narancssárga</b>	<b>Villog</b>	A belső vezérlőprogram frissítése.
		<b>Be</b>	Papírelakadás történt (lásd: „Papírelakadás megszüntetése”, 53. oldal).



# Tudnivalók az állapotjelző LED-ről

## Festékkijelző LED/WPS LED

Állapotjelző		Leírás
 (Festékkijelző LED)	Narancssárga	<b>Villog</b> Kis mennyiségű festék maradt a kazettában. A festékkazetta becsült élettartama a vége felé jár. Készítsen elő egy új festékkazettát cserére. Ideiglenesen javíthatja a nyomtatás minőségét a maradék festék újbóli egyenletes elosztatásával (lásd: „A festék újraelosztása”, 42. oldal).
		<b>Be</b> A festékkazetta már majdnem elérte becsült élettartama végét. <sup>a</sup> Javasoljuk, hogy cserélje ki a festékkazettát (lásd: „A festékkazetta cseréje”, 43. oldal).
		<b>Ki</b> Minden festékkazetta normál töltöttségű.
 (WPS LED) <sup>b</sup>	Kék	<b>Villog</b> A készülék vezeték nélküli hálózathoz csatlakozik.
		<b>Be</b> A készülék vezeték nélküli hálózathoz csatlakozik (lásd: „A WPS gomb segítségével”, 92. oldal).
		<b>Ki</b> A készülék megszakította a vezeték nélküli kapcsolatot.
 (Áramjelző LED)	Kék	<b>Be</b> A készülék energiatakarékos üzemmódban van.
		<b>Ki</b> A készülék készenléti üzemmódban van, vagy ki van kapcsolva.

a. A festékkazetta becsült élettartama a festékkazetta várható élettartama, ami az átlagos nyomtatási kapacitást jelzi, és az ISO/IEC 19752 szabványon alapul. A nyomtatható oldalak számát befolyásolja a működési környezet, a nyomtatási időköz, a kép, a nyomathordozó típusa, valamint annak mérete. Amikor kigyullad a piros LED és a nyomtatás leáll, valamennyi festék még lehet a festékkazettában.

b. Csak vezeték nélküli modelleknél (lásd: „Modellekre jellemző tulajdonságok”, 7. oldal).



# 5. Melléklet

Ebben a fejezetben a műszaki adatokat és információkat találhatja az alkalmazandó előírásoknak megfelelően.

- **Műszaki adatok** 59
- **A Dell műszaki támogatási irányelvei** 68
- **Kapcsolat felvétele a Dell-lel** 69
- **Jótállási és visszaküldési feltételek** 70
- **Szerzői jog** 71

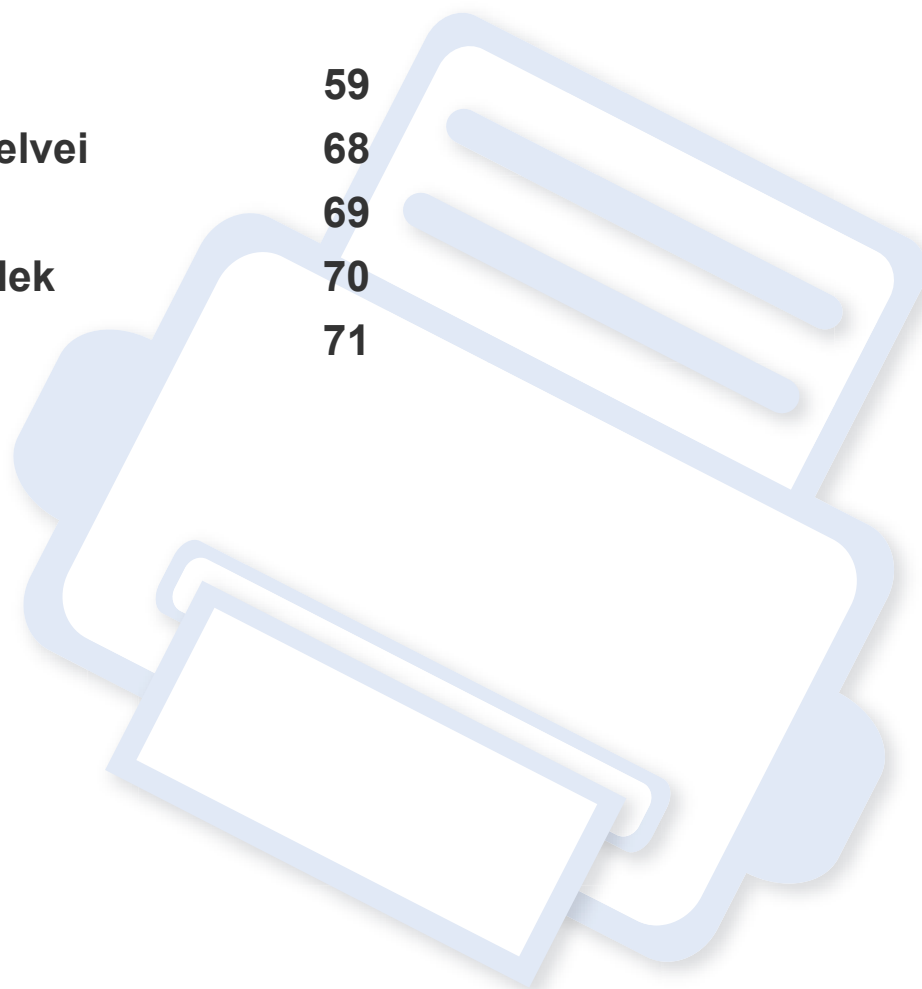

# Műszaki adatok

## Általános műszaki adatok



Az itt felsorolt műszaki adatok előzetes értesítés nélkül változhatnak. Az esetleges változtatásokat a [www.dell.com](http://www.dell.com) vagy [support.dell.com](http://support.dell.com) oldalon találhatja meg.

Elemek		Leírás
Méreték	Szélesség x hossz x magasság	331 x 215 x 178 mm
Súly	A nyomtató súlya feltöltött állapotban	4,0 kg
Zajszint <sup>a</sup>	Készenléti állapot	26 dB(A) alatt
	Nyomtatás üzemmód	50 dB(A) alatt
Hőmérséklet	Üzemi	10–32 °C
	Tárolás (bontatlanul)	-20–40 °C
Páratartalom	Üzemi	10–80% rel. páratartalom
	Tárolás (bontatlanul)	20–95% rel. páratartalom
Tápfeszültség <sup>b</sup>	110 voltos modellek	110–127 V váltóáramú hálózati feszültség
	220 voltos modellek	220–240 V váltóáramú hálózati feszültség

# Műszaki adatok

Elemek		Leírás
Teljesítményfelvétel	Átlagos üzemmód	Kevesebb mint 310 W
	Készenléti állapot	30 W alatt
	Energiatakarékos üzemmód	Kevesebb mint 0,9 W (B1160), kevesebb mint 1,3 W (B1160w)
	Kikapcsolt üzemmód	Kevesebb mint 0,3 W
	Hálózati készenléti mód (összes port aktiválása)	Kevesebb mint 0,9 W (B1160), kevesebb mint 1,3 W (B1160w)
Vezeték nélküli <sup>c</sup>	Modul:	SPW-B4319S

a. Hangnyomásszint, ISO 7779. Tesztelt konfiguráció: alapfelszereltségű berendezés, A4 papír, egyoldalas nyomtatás.

b. A megfelelő feszültség (V), frekvencia (hertz) és az áram (A) típusa a besorolási címkén található.

c. Csak vezeték nélküli modelleknél (lásd: „Modellekre jellemző tulajdonságok”, 7. oldal).

# Műszaki adatok

## Nyomathordozók műszaki adatai

Típus	Méret	Méretek	Nyomathordozó súlya / kapacitás <sup>a</sup>	
			Tálca	Kézi adagolás a tálcába <sup>b</sup>
Sima papír	Letter	216 x 279 mm	71–85 g/m <sup>2</sup> • 150 lap, 80 g/m <sup>2</sup>	71–85 g/m <sup>2</sup> • 1 lap
	Legal	216 x 356 mm		
	Folio	216 x 330 mm		
	A4	210 x 297 mm		
	Oficio	216 x 343 mm		
	JIS B5	182 x 257 mm		
	ISO B5	176 x 250 mm		
	Executive	184 x 267 mm		
	A5	148 x 210 mm		
Boríték	Monarch boríték	98 x 191 mm	75–90 g/m <sup>2</sup> • 10 lap	75–90 g/m <sup>2</sup> • 1 lap
	No. 10 boríték	105 x 241 mm		
	DL boríték	110 x 220 mm		
	C5 boríték	162 x 229 mm		

# Műszaki adatok

Típus	Méret	Méretek	Nyomathordozó súlya / kapacitás <sup>a</sup>	
			Tálca	Kézi adagolás a tálcába <sup>b</sup>
Vastag papír	Olvassa el a Sima papír című részt	Olvassa el a Sima papír című részt	86–120 g/m <sup>2</sup> • 50 db 120 g/m <sup>2</sup> tömegű lap	86–120 g/m <sup>2</sup> • 1 lap
Vékony papír	Olvassa el a Sima papír című részt	Olvassa el a Sima papír című részt	60–70 g/m <sup>2</sup> • 160 db 60 g/m <sup>2</sup> tömegű lap	60–70 g/m <sup>2</sup> • 1 lap
Gyapjú	Olvassa el a Sima papír című részt	Olvassa el a Sima papír című részt	75–90 g/m <sup>2</sup> • 150 lap, 80 g/m <sup>2</sup>	75–90 g/m <sup>2</sup> • 1 lap
Színes	Olvassa el a Sima papír című részt	Olvassa el a Sima papír című részt	75–90 g/m <sup>2</sup> • 150 lap, 80 g/m <sup>2</sup>	75–90 g/m <sup>2</sup> • 1 lap
Előnyomott	Olvassa el a Sima papír című részt	Olvassa el a Sima papír című részt	75–90 g/m <sup>2</sup> • 150 lap, 80 g/m <sup>2</sup>	75–90 g/m <sup>2</sup> • 1 lap
Újrahasznosított	Olvassa el a Sima papír című részt	Olvassa el a Sima papír című részt	60–90 g/m <sup>2</sup> • 150 lap, 80 g/m <sup>2</sup>	60–90 g/m <sup>2</sup> • 1 lap
Címkék <sup>c</sup>	Letter, Legal, Oficio, US Folio, A4, JIS B5, ISO B5, Executive, A5	Olvassa el a Sima papír című részt	120–150 g/m <sup>2</sup> • 10 lap	120–150 g/m <sup>2</sup> • 1 lap

# Műszaki adatok

Típus	Méret	Méretek	Nyomathordozó súlya / kapacitás <sup>a</sup>	
			Tálca	Kézi adagolás a tálcába <sup>b</sup>
Levelezőlap	Letter, Legal, Oficio, US Folio, A4, JIS B5, ISO B5, Executive, A5, 4x6-os levelezőlap	Olvassa el a Sima papír című részt	121–163 g/m <sup>2</sup> • 10 lap	121–163 g/m <sup>2</sup> • 1 lap
Bankjegypapír	Olvassa el a Sima papír című részt	Olvassa el a Sima papír című részt	• 10 lap	• 1 lap
Archív papír	Olvassa el a Sima papír című részt	Olvassa el a Sima papír című részt	• 100 lap	• 1 lap
<b>Minimális méret (egyéni)</b>		76 x 127 mm	60–163 g/m <sup>2</sup>	
<b>Maximális méret (egyedi)</b>		216 x 356 mm		

a. A maximális kapacitás a nyomathordozó súlyától, vastagságától, illetve a környezeti tényezőktől is függ.

b. Egyszerre csak egy lapot helyezzen be.

c. A gépben használható címkék simasága 100 - 250 (sheffield). Ez a simaság numerikus szintje.

# Műszaki adatok

## Rendszerkövetelmények

### Microsoft® Windows®

Operációs rendszer	Követelmény (javasolt)		
	Processzor	Memória	Szabad lemezterület
Windows® 2000	Intel® Pentium® II 400 MHz (Pentium III 933 MHz)	64 MB (128 MB)	600 MB
Windows® XP	Intel® Pentium® III 933 MHz (Pentium IV 1 GHz)	128 MB (256 MB)	1,5 GB
Windows Server® 2003	Intel® Pentium® III 933 MHz (Pentium IV 1 GHz)	128 MB (512 MB)	1,25–2 GB
Windows Server® 2008	Intel® Pentium® IV 1 GHz (Pentium IV 2 GHz)	512 MB (2 GB)	10 GB
Windows Vista®	Intel® Pentium® IV 3 GHz	512 MB (1 GB)	15 GB
Windows® 7	Intel® Pentium® IV 1 GHz-es 32 bites vagy 64 bites processzor, vagy gyorsabb	1 GB (2 GB)	16 GB
	<ul style="list-style-type: none"><li>• DirectX® 9 grafikus támogatás 128 MB memóriával (az Aero téma használatához).</li><li>• DVD-R/W meghajtó</li></ul>		
Windows Server® 2008 R2	Intel® Pentium® 1 GHz-es (x86) vagy 1,4 GHz-es (x64) processzor (2 GHz-es vagy gyorsabb)	512 MB (2 GB)	10 GB



- Mindegyik Windows operációs rendszernél minimális követelmény az Internet Explorer 6.0 vagy újabb verziója.
- Csak rendszergazdai joggal rendelkező felhasználó telepítheti a szoftvert.
- A **Windows Terminal Services** kompatibilis ezzel a készülékkel.
- **Windows 2000** esetében a **Service Pack 4** csomagra van szükség.



# Műszaki adatok

## Macintosh

Operációs rendszer	Követelmények (javasolt)		
	Processzor	Memória	Szabad lemezterület
<b>Mac OS X 10.4</b>	<ul style="list-style-type: none"><li>• Intel® processzorok</li><li>• PowerPC G4/ G5</li></ul>	<ul style="list-style-type: none"><li>• 128 MB PowerPC alapú Mac esetén (512 MB)</li><li>• 512 MB Intel alapú Mac esetén (1 GB)</li></ul>	1 GB
<b>Mac OS X 10.5</b>	<ul style="list-style-type: none"><li>• Intel® processzorok</li><li>• 867 MHz-es vagy gyorsabb PowerPC G4/ G5</li></ul>	512 MB (1 GB)	1 GB
<b>Mac OS X 10.6</b>	<ul style="list-style-type: none"><li>• Intel® processzorok</li></ul>	1 GB (2 GB)	1 GB
<b>Mac OS X 10.7</b>	<ul style="list-style-type: none"><li>• Intel® processzorok</li></ul>	2 GB	4 GB

# Műszaki adatok

## Linux

Elemek	Követelmények
<b>Operációs rendszer</b>	Redhat® Enterprise Linux WS 4, 5 (32/64 bites) Fedora 5–13 (32/64 bites) SuSE Linux 10.1 (32 bites) OpenSuSE® 10.2, 10.3, 11.0, 11.1, 11.2 (32/64 bites) Mandriva 2007, 2008, 2009, 2009,1, 2010 (32/64 bites) Ubuntu 6.06, 6.10, 7.04, 7.10, 8.04, 8.10, 9.04, 9.10, 10.04 (32/64 bites) SuSE Linux Enterprise Desktop 10, 11 (32/64 bites) Debian 4.0, 5.0 (32/64 bites)
<b>Processzor</b>	Pentium IV 2.4GHz (Intel Core™2)
<b>Memória</b>	512 MB (1 GB)
<b>Szabad lemezterület</b>	1 GB (2 GB)

# Műszaki adatok

## Hálózati környezet (csak a B1160w esetében)

Ha hálózati gépként szeretné használni, be kell állítania rajta a hálózati protokollokat. Az alábbi táblázat a készülék által támogatott hálózati környezeteket tartalmazza.

Elemek	Műszaki adatok
Hálózati kapcsolat	<ul style="list-style-type: none"><li>• 802.11b/g/n vezeték nélküli LAN-kártya</li></ul>
Hálózati operációs rendszer	<ul style="list-style-type: none"><li>• Windows 2000/Server 2003 /Server 2008/XP/Vista/7/Server 2008 R2</li><li>• Különféle Linux OS</li><li>• Mac OS X 10.4 – 10.7</li></ul>
Hálózati protokollok	<ul style="list-style-type: none"><li>• TCP/IPv4</li><li>• DHCP, BOOTP</li><li>• DNS, WINS, Bonjour, SLP, UPnP</li><li>• Standard TCP/IP nyomtatás (RAW), LPR, IPP, WSD</li><li>• SNMPv 1/2/3, HTTP</li><li>• TCP/IPv6 (DHCP, DNS, RAW, LPR, SNMPv 1/2/3, HTTP)</li></ul>
Vezeték nélküli biztonság	<ul style="list-style-type: none"><li>• Hitelesítés: Nyitott rendszer, megosztott kulcs, WPA Personal, WPA2 Personal (PSK)</li><li>• Titkosítás: WEP64, WEP128, TKIP, AES</li></ul>

# A Dell műszaki támogatási irányelvei

A technikus által vezetett műszaki támogatás esetén a hibaelhárítás során szükség van az ügyfél együttműködésére és részvételére. Ezzel a folyamattal vissza lehet állítani az operációs rendszer, alkalmazások és hardver-illesztőprogramok gyári alapértelmezett konfigurációját, valamint ellenőrizni lehet a nyomtató és minden, a Dell által telepített hardver működését is. A technikus által vezetett műszaki támogatáson kívül a Dell ügyfélszolgálat internetes műszaki támogatást is nyújt. Előfordulhat, hogy további műszaki támogatási lehetőségek külön vásárolhatók meg.

A Dell korlátozott technikai támogatást nyújt a nyomtatóhoz és minden, a Dell által telepített szoftverhez és perifériához. A harmadik fél által gyártott szoftverekhez és perifériákhoz az eredeti gyártó nyújt támogatást, ideértve azokat a szoftvereket és perifériákat is, amelyeket a Software & Peripherals (DellWare), ReadyWare és Custom Factory Integration (CFI/DellPlus) szolgáltatások keretében vásárolnak meg és/vagy telepítenek.

# Kapcsolat felvétele a Dell-lel

A Dell ügyfélszolgálatát a **support.dell.com** oldalon érheti el. A WELCOME TO DELL SUPPORT oldalon válassza ki régióját, majd a támogatási információk és eszközök eléréséhez adja meg a kért adatokat.

A Dell-lel a következő címeken veheti fel a kapcsolatot:

- World Wide Web
  - **www.dell.com/**
  - **www.dell.com/ap/** (csak ázsiai és csendes-óceáni országok)
  - **www.dell.com/jp/** (csak Japán)
  - **www.euro.dell.com** (csak Európa)
  - **www.dell.com/la/** (csak dél-amerikai és a karibi országok)
  - **www.dell.ca** (csak Kanada)
- Névtelen fájlátviteli protokoll (FTP)
  - **ftp.dell.com**  
Jelentkezzen be úgy, hogy felhasználónévként megadja az „anonymous” nevet, míg jelszóként e-mail címét.
- Elektronikus ügyfélszolgálat
  - **mobile\_support@us.dell.com**
  - **support@us.dell.com**
  - **la-techsupport@dell.com** (csak dél-amerikai és a karibi országok)
  - **apsupport@dell.com** (csak ázsiai és csendes-óceáni országok)
  - **support.jp.dell.com** (csak Japán)

- **support.euro.dell.com** (csak Európa)
- Elektronikus árajánlati szolgáltatás
  - **apmarketing@dell.com** (csak ázsiai és csendes-óceáni országok)
  - **sales\_canada@dell.com** (csak Kanada)

# Jótállási és visszaküldési feltételek

A Dell Inc. (a továbbiakban: „Dell”) új vagy az ipari gyakorlatnak megfelelően újnak minősülő alkatrészekből gyártja hardveres termékeit. A Dell nyomtatójára érvényes jótállásról további információkat a *Termékinformációs kalauzban* találhat.

# Szerzői jog

A dokumentumban szereplő információk előzetes értesítés nélkül változhatnak.

©2012 Dell Inc. Minden jog fenntartva.

Szigorúan tilos a jelen anyagokat bármilyen módon másolni a Dell Inc. írásos engedélye nélkül.

A jelen szövegben használt védjegyek: A *Dell*, a *Dell* embléma és a *Dell nyomtatási kellékek rendelésére szolgáló segédprogram* a Dell Inc. védjegyei; a *Microsoft*; a *Windows*, a *Windows Vista* és a *Windows Server* a Microsoft Corporation bejegyzett védjegyei az Egyesült Államokban és/vagy más országokban; az *Adobe* és az *Acrobat Reader* az Adobe Systems Incorporated védjegyei vagy bejegyzett védjegyei az Egyesült Államokban és/vagy más országokban.

A jelen dokumentumban más védjegyeket és márkaneveket is használhatunk olyan termékekkel kapcsolatban, amelyek neve és emblémája más személyek tulajdonában van.

A Dell Inc. nem támaszt tulajdoni igényeket a más tulajdonában lévő védjegyekkel és márkanevekkel kapcsolatban.

A nyílt forrású szoftverlicenccel kapcsolatban lásd a CD-ROM-on található „**LICENSE.txt**” fájlt.

**REV. 3.00**

# Felhasználói kézikönyv

---

Dell B1160  
Dell B1160w

## SPECIÁLIS

Ez az útmutató a különféle operációs rendszerek alatt történő telepítéssel, speciális műveletekkel és hibaelhárítással kapcsolatban nyújt információkat.

Elképzelhető, hogy bizonyos funkciók a készülék típusától vagy az országtól függően nem érhetők el.

## ALAP

Ez az útmutató a Windows operációs rendszer alatt történő telepítéssel, alapvető műveletekkel és hibaelhárítással kapcsolatban nyújt információkat.





## 1. Szoftverek telepítése

Telepítés Macintosh operációs rendszerre	76
Újratelepítés Macintosh operációs rendszerre	77
Telepítés Linux operációs rendszerre	78
Újratelepítés Linux operációs rendszeren	79



## 2. Hálózatra csatlakoztatott készülék (csak a B1160W esetében)

Hasznos hálózati programok	81
Hálózati konfigurációs jelentés nyomtatása	82
Illesztőprogram telepítése a hálózaton keresztül	83
IPv6 konfigurálása	88
Vezeték nélküli hálózat beállítása	90



## 3. Különleges szolgáltatások

Magasságkorrekció	116
Az alapértelmezett nyomtatási beállítások módosítása	117

A berendezés beállítása alapértelmezett nyomtatóként	118
Speciális nyomtatási funkciók használata	119
Nyomtatás Macintosh rendszeren	125
Nyomtatás Linux rendszeren	127



## 4. Hasznos kezelőeszközök

A Firmware Update Utility használata	131
A Dell nyomtatási kellékek rendelésére szolgáló segédprogram használata	132
Az Embedded Web Service használata (csak a B1160w esetében)	133
A Dell Printer Manager használata	135
A Dell nyomtató állapota használata	138
A Linux Unified Driver Configurator alkalmazás használata	140



## 5. Hibaelhárítás

<b>Papíradagolási problémák</b>	<b>145</b>
<b>Energiaellátási és kábelcsatlakozási problémák</b>	<b>146</b>
<b>Nyomtatási problémák</b>	<b>147</b>
<b>Problémák a nyomtatás minőségével</b>	<b>151</b>
<b>Operációs rendszerhez kapcsolódó problémák</b>	<b>159</b>



# 1. Szoftverek telepítése

Ebben a fejezetben az olyan környezetben használt fontos és hasznos szoftverek telepítéséhez talál utasításokat, amelyekben kábellel csatlakoztatott készülék működik. A helyi nyomtató USB kábellel csatlakozik közvetlenül a számítógéphez.

- **Telepítés Macintosh operációs rendszerre** 76
- **Újratelepítés Macintosh operációs rendszerre** 77
- **Telepítés Linux operációs rendszerre** 78
- **Újratelepítés Linux operációs rendszeren** 79



- Amennyiben Windows operációs rendszert használ, a készülék illesztőprogramjának telepítéséhez lásd: „Az illesztőprogram helyi telepítése”, 20. oldal.
- Maximum 3 m hosszú USB kábelt használjon.

# Telepítés Macintosh operációs rendszerre

- 1 Győződjön meg arról, hogy a készülék a számítógéphez csatlakozik, és be van kapcsolva.
- 2 Helyezze a mellékelt szoftver CD-t a CD-ROM meghajtóba.
- 3 Kattintson duplán a Macintosh asztalon megjelenő CD-ROM ikonra.
- 4 Kattintson kétszer a **MAC\_Installer** mappa **Installer OS X** ikonjára.
- 5 Kattintson a **Continue** gombra.
- 6 Olvassa el a licencszerződést, és kattintson a **Continue** gombra.
- 7 Kattintson az **Agree** gombra a licencszerződés elfogadásához.
- 8 Ha a számítógépen megjelenik az összes alkalmazás bezárására vonatkozó üzenet, kattintson a **Continue** gombra.
- 9 Az **User Options Pane** felületen kattintson a **Continue** lehetőségre.
- 10 Kattintson az **Install** gombra. A készülék műveleteihez szükséges összes összetevőt telepíti.  
A **Customize** lehetőségre kattintva kiválaszthatja a telepítendő egyedi komponenseket.
- 11 Adja meg a jelszót, majd kattintson az **OK** gombra.
- 12 A szoftver telepítéséhez újra kell indítania a számítógépet. Kattintson a **Continue Installation** gombra.
- 13 Ha a telepítés véget ért, kattintson a **Close** gombra.
- 14 Nyissa meg az **Applications > Utilities >** mappában a **Print Setup Utility** alkalmazást.
  - Mac OS X 10.5-10.7 esetén nyissa meg az **Applications > System Preferences** mappát, majd kattintson a **Print & Fax** elemre.
- 15 Kattintson az **Add** gombra a **Printer List** felsorolásban.
  - Mac OS X 10.5-10.7 esetén kattintson a „+” ikonra; ekkor felugrik egy ablak.
- 16 Kattintson a **Default Browser** lehetőségre, és keresse meg az USB-kapcsolatot.
  - Mac OS X 10.5-10.7 esetén kattintson a **Default** lehetőségre, és keresse meg az USB kapcsolatot.
- 17 Mac OS X 10.4 esetén, ha az automatikus kiválasztás nem működik megfelelően, válassza ki a **Dell** elemet a **Print Using** menüpontban, és a készülék nevét a **Model** menüpontban.
  - Mac OS X 10.5-10.7 esetén ha az automatikus kiválasztás nem működik megfelelően, válassza a **Select a driver to use...** lehetőséget, majd válassza ki a készülék nevét a **Print Using** területen.A gép megjelenik a **Printer List**, részben, és alapértelmezettként lesz beállítva.
- 18 Kattintson a **Add** gombra.

# Újratelepítés Macintosh operációs rendszerre

Ha a nyomtató nem működik megfelelően, távolítsa el az illesztőprogramot, és telepítse újra.

- 1 Győződjön meg arról, hogy a készülék a számítógéphez csatlakozik, és be van kapcsolva.
- 2 Helyezze a mellékelt szoftver CD-t a CD-ROM meghajtóba.
- 3 Kattintson duplán a Macintosh asztalon megjelenő CD-ROM ikonra.
- 4 Kattintson kétszer a **MAC\_Installer** mappa **Uninstaller OS X** ikonjára.
- 5 Adja meg a jelszót, majd kattintson az **OK** gombra.
- 6 Ha az eltávolítás véget ért, kattintson az **OK** gombra.



Ha a készüléket már hozzáadta, törölje a **Print Setup Utility** vagy **Print & Fax** mappából.

# Telepítés Linux operációs rendszerre

A Linux szoftver telepítéséhez le kell töltenie a Linux szoftvercsomagot a Dell honlapjáról ([www.dell.com](http://www.dell.com) vagy [support.dell.com](http://support.dell.com) > keresse meg termékét > Támogatás vagy Letöltések).

## A Unified Linux Driver telepítése

- 1 Győződjön meg arról, hogy a készülék a számítógéphez csatlakozik, és be van kapcsolva.
  - 2 Amikor megjelenik az **Administrator Login** ablak, írja be felhasználónévként a **Login** mezőbe, hogy „root”, majd írja be a rendszergazda jelszavát.
-  A gép szoftverének telepítéséhez superfelhasználóként (root) kell bejelentkeznie. Ha nem superfelhasználó, akkor kérje a rendszergazda segítségét.
- 3 Töltse le a Dell webhelyéről a Unified Linux Driver csomagot a számítógépére.
  - 4 A jobb egérgombbal kattintson a **Unified Linux Driver** csomagra és tömörítse ki.
  - 5 Kattintson duplán a **cdroot** > **autorun** elemre.
  - 6 Az üdvözlőképernyőn kattintson a **Next** gombra.

- 7 Ha a telepítés véget ért, kattintson a **Finish** gombra.

A telepítőprogram a későbbi használat megkönnyítése érdekében az asztalra helyezte az egységesített illesztőprogram beállítójának (Unified Driver Configurator) ikonját, és felvette a Unified Driver csoportot a rendszermenübe. Ha probléma merül fel, olvassa el a rendszermenüből vagy a telepítőcsomag Windows alkalmazásaiból, például a **Unified Driver Configurator** vagy **Image Manager** alkalmazásból elérhető súgóban található tudnivalókat.

# Újratelepítés Linux operációs rendszeren

Ha a nyomtató nem működik megfelelően, távolítsa el az illesztőprogramot, és telepítse újra.

- 1 Győződjön meg arról, hogy a készülék a számítógéphez csatlakozik, és be van kapcsolva.
- 2 Amikor megjelenik az **Administrator Login** ablak, írja be felhasználónévként a **Login** mezőbe, hogy „root”, majd írja be a rendszergazda jelszavát.

A nyomtató-illesztőprogram telepítésének eltávolításához szuperfelhasználóként (root) kell bejelentkeznie. Ha nem szuperfelhasználó, akkor kérje a rendszergazda segítségét.

- 3 Kattintson az Asztal alján levő ikonra. A megjelenő terminálképernyőn írja be az alábbiakat:

```
[root@localhost root]#cd /opt/Dell/mfp/uninstall/[root@localhost  
uninstall]#./uninstall.sh
```

- 4 Kattintson az **Uninstall** gombra.
- 5 Kattintson a **Next** gombra.
- 6 Kattintson a **Finish** gombra.



## 2. Hálózatra csatlakoztatott készülék (csak a B1160w esetében)

Ez a fejezet a hálózathoz csatlakoztatott készülék és a szoftver beállításának lépéseit ismerteti.

- |   |           |
|---|-----------|
| • <b>Hasznos hálózati programok</b>                       | <b>81</b> |
| • <b>Hálózati konfigurációs jelentés nyomtatása</b>       | <b>82</b> |
| • <b>Illesztőprogram telepítése a hálózaton keresztül</b> | <b>83</b> |
| • <b>IPv6 konfigurálása</b>                               | <b>88</b> |
| • <b>Vezeték nélküli hálózat beállítása</b>               | <b>90</b> |



A támogatott opcionális eszközök és funkciók típusonként eltérők lehetnek (lásd: „Modellekre jellemző tulajdonságok”, 7. oldal).



# Hasznos hálózati programok

A hálózati paraméterek egyszerű beállítására számos program áll rendelkezésre kifejezetten hálózati rendszergazdák számára, a hálózaton több berendezés felügyeletére.



Az alábbi programok használata előtt állítsa be az IP-címet.

## Embedded Web Service

A hálózatra csatlakoztatott webkiszolgáló a következő funkciókat bocsátja a rendelkezésére (lásd: „Az Beépített webes szolgáltatás használata”, 89. oldal):

- Ellenőrizheti a kellékanyagokkal és állapottal kapcsolatos információkat.
- Testreszabhatja a készülék beállításait.
- Beállíthatja az e-mailes értesítést. Ha bekapcsolja ezt a lehetőséget, a készülék az állapotára (a festékkazetta állapota vagy készülékhiba) vonatkozó információkat automatikusan elküldi a megadott e-mail címre.
- Beállíthatja az eszköz különböző hálózati környezetekhez való csatlakozásához szükséges hálózati paramétereket.

# Hálózati konfigurációs jelentés nyomtatása

A készülék aktuális hálózati beállításait megjelenítő **hálózati konfigurációs jelentést** a készülék kezelőegységéről nyomtathatja ki. A jelentés segít a hálózat beállításában.

Nyomja meg a kezelőpulton található  (WPS) gombot, és tartsa lenyomva legalább 10 másodpercig.

A **Hálózati konfigurációs jelentés** segítségével megtalálhatja a számítógép MAC- és IP-címét.

Például

- MAC cím: 00:15:99:41:A2:78
- IP-cím: 169.254.192.192

# Illesztőprogram telepítése a hálózaton keresztül

## Windows

- 1 Győződjön meg arról, hogy a nyomtató a hálózathoz csatlakozik, és be van kapcsolva. Emellett be kellett állítania a készülék IP-címét is.

 Ha az **Új hardver varázsló** ablak megjelenik a telepítési folyamat során, az ablak bezárásához kattintson a **Mégse** gombra.

- 2 Helyezze a mellékelt szoftver CD-t a CD-ROM meghajtóba.  
A CD lemezen lévő program automatikusan elindul, és megjelenik a szoftvertelepítési ablak.  
Ha a telepítési ablak nem jelenik meg, kattintson a **Indítás** gombra, majd a **Összes program > Tartozékok > Futtatás** menüpontra.  
Írja be az X:\Setup.exe útvonalat, amelyben az „X” helyébe a CD meghajtó betűjelét írja, majd kattintson az **OK** gombra.

- 3 Kattintson a **Tovább** gombra.

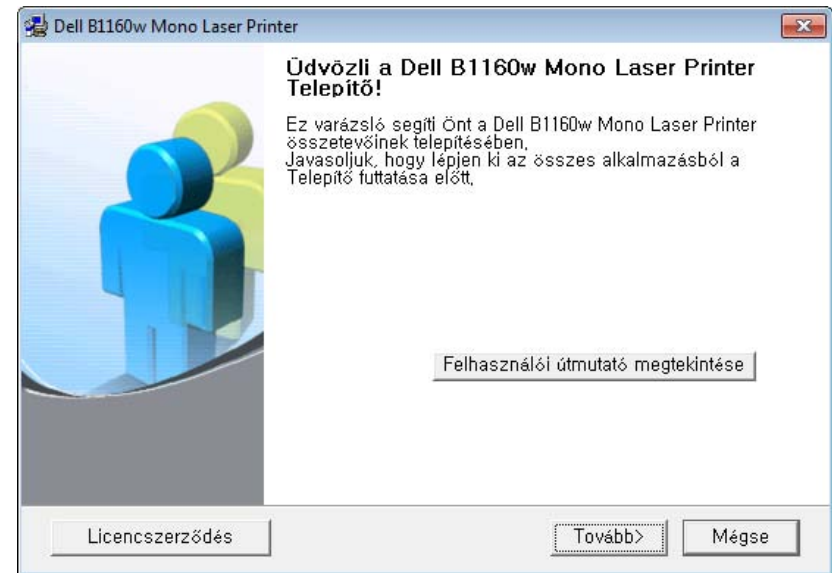

# Illesztőprogram telepítése a hálózaton

- 4 Válassza a **Hálózati nyomtató csatlakoztatása a számítógéphez** lehetőséget. Kattintson a **Tovább** gombra.

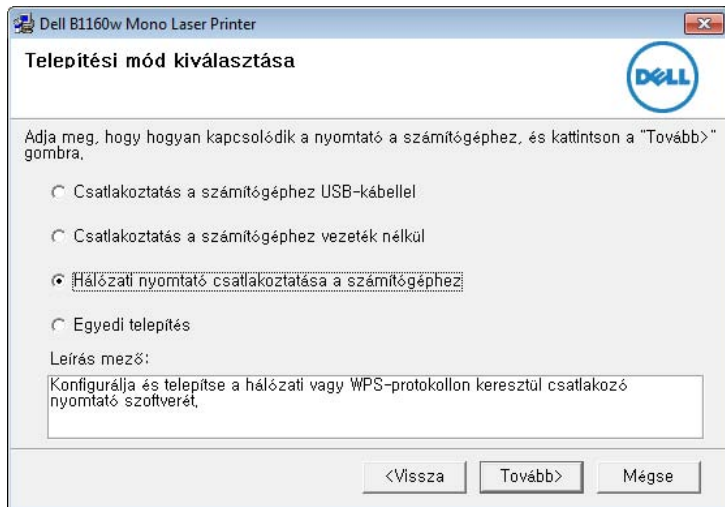

- Az **Egyéni telepítés** lehetővé teszi a készülék kapcsolódási módjának és az egyes telepítendő összetevők kiválasztását. Kövesse az ablakban megjelenő utasításokat.

- 5 A keresett készülékek megjelennek a képernyőn. Válassza ki a használni kívánt készüléket és kattintson a **Tovább** gombra.



Ha nem találja a készüléket a hálózaton, akkor kapcsolja ki a tűzfalat, és kattintson a **Frissítés** lehetőségre. Windows operációs rendszereknél kattintson a **Indítás > Vezérlőpult** parancsra, és indítsa el a Windows tűzfalprogramját, majd állítsa be inaktívra. Más operációs rendszerekről az online útmutatójukban olvashat.

- 6 Kövesse a telepítési ablakban megjelenő utasításokat a telepítés befejezéséhez.

## Macintosh

- 1 Győződjön meg arról, hogy a gép a hálózathoz csatlakozik, és be van kapcsolva.
- 2 Helyezze a mellékelt szoftver CD-t CD-ROM meghajtóba.
- 3 Kattintson duplán a Macintosh asztalon megjelenő CD-ROM ikonra.
- 4 Kattintson kétszer a **MAC\_Installer** mappa **Installer OS X** ikonjára.
- 5 Kattintson a **Continue** gombra.
- 6 Olvassa el a licencszerződést, és kattintson a **Continue** gombra.
- 7 Kattintson az **Agree** gombra a licencszerződés elfogadásához.

# Illesztőprogram telepítése a hálózaton

- 8 Ha a számítógépen megjelenik az összes alkalmazás bezárására vonatkozó üzenet, kattintson a **Continue** elemre.
- 9 Az **User Options Pane** felületen kattintson a **Continue** lehetőségre.

 Ha be szeretné állítani a vezeték nélküli hálózatot, lásd: „Beállítás Macintosh segítségével”, 103. oldal.

- 10 Kattintson az **Install** gombra. A készülék műveleteihez szükséges összes összetevőt telepíti.  
A **Customize** lehetőségre kattintva kiválaszthatja a telepítendő egyedi komponenseket.
- 11 Adja meg a jelszót, majd kattintson az **OK** gombra.
- 12 A szoftver telepítéséhez újra kell indítania a számítógépet. Kattintson a **Continue Installation** gombra.
- 13 Ha a telepítés véget ért, kattintson a **Quit** vagy a **Restart** gombra.

- 14 Nyissa meg az **Applications > Utilities >** mappában a **Print Setup Utility** alkalmazást.

- Mac OS X 10.5-10.7 esetén nyissa meg az **Applications > System Preferences** mappát, majd kattintson a **Print & Fax** elemre.

- 15 Kattintson az **Add** gombra a **Printer List** felsorolásban.

- Mac OS X 10.5-10.7 esetén kattintson a „+” ikonra. Megjelenik egy ablak.

- 16 MAC OS X 10.4 esetén kattintson az **IP Printer** lehetőségre.

- Mac OS X 10.5-10.7 esetén kattintson az **IP** elemre.

- 17 Válassza ki a **HP Jetdirect - Socket** elemet a **Protocol** alatt.

 Sok oldalt tartalmazó dokumentum esetén a nyomtatás teljesítménye javítható a **Socket** kiválasztásával a **Printer Type** opcióhoz.

- 18 Írja be a nyomtató IP-címét az **Address** mezőbe.

- 19 Írja be a várakozási sor nevét a **Queue** mezőbe. Ha nem tudja megállapítani a berendezés várakozási sorban használatos nevét, próbálja meg előbb az alapértelmezett név használatát.

# Illesztőprogram telepítése a hálózaton

**20** Mac OS X 10.4 esetén, ha az automatikus kiválasztás nem működik megfelelően, válassza ki a **Dell** elemet a **Print Using** menüpontban, és a készülék nevét a **Model** menüpontban.

- Mac OS X 10.5-10.7 esetén, ha az automatikus kiválasztás nem működik megfelelően, válassza a **Select Printer Software** lehetőséget, majd válassza ki a készülék nevét a **Print Using** területen.

**21** Kattintson a **Add** gombra.

A készülék megjelenik a **Printer List** részben, és alapértelmezettként lesz beállítva.

## Linux

A Linux szoftver telepítéséhez le kell töltenie a Linux szoftvercsomagot a Dell honlapjáról ([www.dell.com](http://www.dell.com) vagy [support.dell.com](http://support.dell.com) > keresse meg termékét > Támogatás vagy Letöltések).



Más szoftver telepítése:

- Lásd: „A Unified Linux Driver telepítése”, 78. oldal.

## Linux illesztőprogram telepítése és hálózati nyomtató hozzáadása

- 1** Győződjön meg arról, hogy a gép a hálózathoz csatlakozik, és be van kapcsolva. Emellett be kellett állítania a készülék IP-címét is.
- 2** Töltse le a Unified Linux Driver csomagot a Dell webhelyről.
- 3** Csomagolja ki a UnifiedLinuxDriver.tar.gz fájlt, és nyissa meg az új alkönyvtárat.
- 4** Kattintson kétszer a **Linux** mappa **install.sh** ikonjára.
- 5** Megjelenik a Dell telepítő ablaka. Kattintson a **Continue** gombra.
- 6** Megnyílik a nyomtató hozzáadására szolgáló ablak. Kattintson a **Next** gombra.
- 7** Válassza ki a hálózati nyomtatót, majd kattintson a **Search** gombra.
- 8** A nyomtató IP-címe és típusneve megjelenik a listamezőben.
- 9** Válassza ki a nyomtatót, majd kattintson a **Next** gombra.
- 10** Írja be a nyomtató leírását és nyomja meg a **Next** gombot.
- 11** Miután hozzáadta a készüléket, kattintson a **Finish** gombra.
- 12** A telepítés befejezése után kattintson a **Finish** gombra.

# Illesztőprogram telepítése a hálózaton

## Hálózati nyomtató hozzáadása

---

- 1 Kattintson kétszer a **Unified Driver Configurator** elemre.
- 2 Kattintson az **Add Printer** parancsra.
- 3 Megnyílik az **Add printer wizard** ablak. Kattintson a **Next** gombra.
- 4 Válassza ki a **Network printer** lehetőséget, majd kattintson a **Search** gombra.
- 5 A nyomtató IP-címe és típusneve megjelenik a listamezőben.
- 6 Válassza ki a nyomtatót, majd kattintson a **Next** gombra.
- 7 Írja be a nyomtató leírását és kattintson a **Next** gombra.
- 8 Miután hozzáadta a készüléket, kattintson a **Finish** gombra.

# IPv6 konfigurálása



A **TCP/IPv6** csak Windows Vista vagy újabb rendszereken támogatott teljes mértékben.



Ha az IPv6-hálózat nem működik, állítsa a hálózati beállításokat a gyári alapértelmezett beállításokra, és próbálja meg újra.

Az IPv6 hálózati környezet használatához a következő eljárást követve használhatja az IPv6-címet.

## Az Beépített webes szolgáltatás segítségével



Az **Beépített webes szolgáltatás** szolgáltatást először IPv4-címmel kell elérnie, ezután a következő utasításokat követve használhat IPv6-címet.

- 1 Windows rendszerben nyisson meg egy webböngésző programot, például az Internet Explorert. Írja be a készülék IP-címét (http://xxx.xxx.xxx.xxx) a cím mezőbe, és nyomja meg az Enter billentyűt, vagy kattintson az **Ugrás** gombra.
- 2 Ha első alkalommal lép be az **Beépített webes szolgáltatás** szolgáltatásba, ezt rendszergazdaként kell megtennie. Embedded Web ServiceAdja meg az alábbi alapértelmezett felhasználónevet és jelszót.
  - **Azonosító: admin**
  - **Jelszó: dell00000**
- 3 Amikor megnyílik az **Beépített webes szolgáltatás** ablak, vigye a kurzort a felső menüsáv **Beállítások** elemére, majd kattintson a **Hálózati beállítások** gombra.
- 4 Kattintson a **TCP/IPv6** gombra a weblap bal oldalán.
- 5 Az IPv6 aktiválásához jelölje be az **IPv6 protokoll** jelölőnégyzetet.
- 6 Jelölje be a **Kézi cím** négyzetet. A **Cím/előtag** szövegdoboz ezzel aktiválódik.
- 7 Adja meg a cím többi részét (pl: 3FFE:10:88:194::**AAAA**. Az „A” egy 0 és 9, valamint A és F közötti hexadecimális érték).
- 8 Válassza a „DHCPv6-konfiguráció” lehetőséget.
- 9 Kattintson az **Alkalmaz** gombra.



# IPv6 konfigurálása

## Az Beépített webes szolgáltatás használata

---

- 1 Indítson el egy, az IPv6 címzést URL-ként kezelő böngészőprogramot, például az Internet Explorert.
- 2 Válassza ki az egyik IPv6 címet (**Link-local Address, Stateless Address, Stateful Address, Manual Address**) a **Hálózati konfigurációs jelentésből** (lásd: „Hálózati konfigurációs jelentés nyomtatása”, 82. oldal).
- 3 Adja meg az IPv6 címeket (pl.: `http://[FE80::215:99FF:FE66:7701]`).



A címet szögletes zárójelbe „[ ]” kell tenni.

# Vezeték nélküli hálózat beállítása



- Ellenőrizze, hogy a készülék támogatja a vezeték nélküli kapcsolatot. A készüléktől függően előfordulhat, hogy a vezeték nélküli kapcsolat nem használható (lásd: „Modellekre jellemző tulajdonságok”, 7. oldal).
- Ha az IPv6-hálózat nem működik, állítsa a hálózati beállításokat a gyári alapértelmezett beállításokra, és próbálja meg újra.

## A vezeték nélküli hálózat neve és a hálózati kulcs

A vezeték nélküli hálózatok nagyobb biztonságot követelnek meg, így a hozzáférési pont beállítása után létre kell hozni a hálózathoz egy hálózatnevet (SSID) és egy hálózati kulcsot, valamint meg kell adni a használt biztonság típusát. Mielőtt folytatná a nyomtató telepítését, kérdezze meg ezeket a hálózat rendszergazdájától.

## Kezdeti lépések

### A hálózat működésének ismertetése

Általában egyszerre csak egy kapcsolat lehet a számítógép és a készüléke között.



#### Infrastruktúra mód

Ezt a környezetet általában otthoni és kisméretű irodai hálózatokhoz használják. Ez az üzemmód hozzáférési pontot használ a vezeték nélküli készülékkel folytatott kommunikációhoz.



#### Ad-hoc mód

Ez az üzemmód nem használ hozzáférési pontot. A vezeték nélküli kapcsolatot használó számítógép és a készülék közvetlenül kommunikál egymással.





# Vezeték nélküli hálózat beállítása

## A vezeték nélküli hálózat beállítási módjainak bemutatása

A vezeték nélküli kapcsolatot a készüléken vagy a számítógépen állíthatja be. Válassza ki a kívánt beállítási módot az alábbi táblázatból.

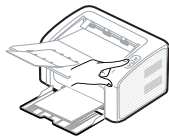

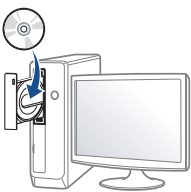
Elképzeltető, hogy valamelyik beállítási mód a készülék típusától vagy országától függően nem érhető el.

Beállítási mód	Csatlakozási mód	Leírás és referencia
<b>A készülék kezelőpultjának a segítségével</b> 	A WPS gomb segítségével (ajánlott) 	<ul style="list-style-type: none"><li>Lásd: „A WPS gomb segítségével”, 92. oldal.</li></ul>
<b>A számítógépről</b> 	Hozzáférési pont elérése USB kábelen keresztül (ajánlott) 	<ul style="list-style-type: none"><li>Windows felhasználók esetén lásd: „Hozzáférési pont elérése USB-kábelen keresztül Windows rendszeren”, 94. oldal.</li><li>Macintosh felhasználók esetén lásd: „Hozzáférési pont elérése USB kábelen keresztül Macintosh rendszeren”, 103. oldal.</li></ul>
	Ad-hoc kapcsolat létesítése USB kábel segítségével 	<ul style="list-style-type: none"><li>Windows felhasználók esetén lásd: „Ad-hoc kapcsolat létesítése USB-kábelen keresztül Windows rendszeren”, 98. oldal.</li><li>Macintosh felhasználók esetén lásd: „Ad-hoc kapcsolat létesítése USB-kábelen keresztül Macintosh rendszeren”, 106. oldal.</li></ul>



Amennyiben problémák lépnek fel a vezeték nélküli kapcsolat beállítása vagy az illesztőprogram telepítése során, tekintse meg a Hibaelhárítás fejezetet (lásd: „Vezeték nélküli hálózat hibaelhárítása”, 111. oldal).

# Vezeték nélküli hálózat beállítása

## A WPS gomb segítségével

Ha a készülék és a hozzáférési pont (vagy vezeték nélküli router) támogatja a Wi-Fi Protected Setup™ (WPS) funkciót, a vezeték nélküli hálózati beállításokat egyszerűen, a kezelőpult  (WPS) gombjának lenyomásával, számítógép nélkül végezheti el.



- Ha a vezeték nélküli hálózatot Infrastruktúra módban akarja használni, győződjön meg arról, hogy a hálózati kábel ki van húzva a készülékből. A **WPS (PBC)** gomb használata vagy a PIN-kód megadása a számítógépen a hozzáférési ponthoz való csatlakozáshoz a használt hozzáférési ponttól (vagy vezeték nélküli routertől) függ. Tekintse meg a használt hozzáférési pont (vagy vezeték nélküli útválasztó) használati útmutatóját.
- Amikor a WPS gombbal állítja be a vezeték nélküli kapcsolatot, a biztonsági beállítások módosulhatnak. Ennek megelőzéséhez zárja a WPS funkciót az aktuális vezeték nélküli beállításokban. A funkció neve a használt hozzáférési pont (vagy vezeték nélküli útválasztótól) függően eltérhet.

## Előkészítendő elemek

- Ellenőrizze, hogy a hozzáférési pont (vagy vezeték nélküli útválasztó) támogatja-e a WPS (Wi-Fi Protected Setup™) szolgáltatást.
- Ellenőrizze, hogy a készülék támogatja-e a Wi-Fi Protected Setup™ (WPS) szolgáltatást.

- Hálózatba kötött számítógép (csak PIN mód)

## A típus kiválasztása

A készülék a kezelőpulton található  (WPS) gomb segítségével két módon csatlakozhat a vezeték nélküli hálózathoz.

A **Konfiguráció gombnyomásra (PBC)** mód lehetővé teszi a készülék vezeték nélküli hálózathoz történő csatlakoztatását a készülék kezelőpultján található  (WPS) gomb és a Wi-Fi Protected Setup™ (WPS) szolgáltatást támogató hozzáférési pont (vagy vezeték nélküli útválasztó) WPS (PBC) gombjának lenyomásával.

A **Személyes azonosítószám (PIN)** módszer használatával a készüléket az előre meghatározott PIN információknak a WPS (Wi-Fi Protected Setup™) szolgáltatást támogató hozzáférési ponton (vagy vezeték nélküli útválasztón) történő megadásával csatlakoztathatja a vezeték nélküli hálózathoz.



A készülék gyári alapértelmezett üzemmódja a **PBC** mód, ezt célszerű tipikus vezeték nélküli hálózati környezetben használni.

# Vezeték nélküli hálózat beállítása

## Csatlakozás PBC módban

- 1 Nyomja le a kezelőpulton található  (WPS) gombot, és tartsa lenyomva körülbelül 2-4 másodpercig, amíg az állapotjelző LED villogni nem kezd.  
  
A készülék csatlakozni kezd a vezeték nélküli hálózathoz. A LED lassan villog két percig, míg meg nem nyomja a PBC gombot a hozzáférési ponton (vagy vezeték nélküli útválasztón).
- 2 Nyomja meg a **WPS (PBC)** gombot a hozzáférési ponton (vagy vezeték nélküli útválasztón).
  - a A WPS LED fénye gyorsan villog. A készülék hozzáférési ponthoz (vagy vezeték nélküli útválasztóhoz) csatlakozik.
  - b Ha a készülék sikeresen csatlakozott a vezeték nélküli hálózathoz, a WPS LED folyamatosan világít.

## Csatlakozás PIN módban

- 1 Ki kell nyomtatni a PIN-kódot tartalmazó hálózati konfigurációs jelentést (lásd: „Hálózati konfigurációs jelentés nyomtatása”, 82. oldal).  
  
Készenléti módban nyomja meg a kezelőpult  (WPS) gombját, és tartsa lenyomva kb. 5 másodpercig.  
  
Megkeresheti a készülék PIN-kódját.
- 2 Nyomja meg a kezelőpulton található  (WPS) gombot, és tartsa lenyomva legalább 4 másodpercig, amíg az állapotjelző LED kigyúl.  
  
A készülék csatlakozik a hozzáférési ponthoz (vagy vezeték nélküli útválasztóhoz).
- 3 A hozzáférési ponthoz (vagy vezeték nélküli útválasztóhoz) csatlakozó számítógépen két percen belül meg kell adnia a nyolcjegyű PIN-kódot.  
  
A LED lassan villog két percig, amíg be nem írja a nyolcjegyű PIN-kódot.  
  
A WPS LED az alábbi sorrendben villog:
  - a A WPS LED fénye gyorsan villog. A készülék hozzáférési ponthoz (vagy vezeték nélküli útválasztóhoz) csatlakozik.
  - b Ha a készülék sikeresen csatlakozott a vezeték nélküli hálózathoz, a WPS LED folyamatosan világít.

# Vezeték nélküli hálózat beállítása

## Ismételt csatlakozás a hálózathoz

A vezeték nélküli funkció kikapcsolt állapotában a készülék automatikusan megpróbál ismét csatlakozni a hozzáférési ponthoz (vagy vezeték nélküli útválasztóhoz) a korábban használt vezeték nélküli csatlakozási beállításokkal és címmel.



Az alábbi esetekben a készülék automatikusan újra csatlakozik a vezeték nélküli hálózathoz:

- A készülék ki- majd ismételt bekapcsolásakor.
- A hozzáférési pont (vagy vezeték nélküli útválasztó) ki- majd ismételt bekapcsolásakor.

## A csatlakozás megszakítása

A készülék vezeték nélküli hálózathoz történő csatlakozása közben a vezeték nélküli csatlakozás megszakításához nyomja le a kezelőpanel

 (főkapcsoló/mégse) gombját, majd engedje fel. **A vezeték nélküli hálózathoz történő ismételt csatlakozáshoz 2 percet kell várnia.**

## A hálózati kapcsolat megszakítása

A vezeték nélküli hálózati kapcsolat megszakításához nyomja le a kezelőpult  (WPS) gombját két másodpercnél hosszabb ideig.

- **Ha a Wi-Fi hálózat készenléti módban van:** A készülék kapcsolata a vezeték nélküli hálózattal azonnal megszakad, és a WPS LED kialszik.
- **Ha a Wi-Fi hálózat használatban van:** Miközben a készülék az aktuális feladat befejezésére vár, a WPS LED fénye gyorsan villog. Ezután a vezeték nélküli kapcsolat automatikusan megszakad, és a WPS LED kialszik.

## Beállítás Windows segítségével

### Hozzáférési pont elérése USB-kábelen keresztül Windows rendszeren

- Előkészítendő elemek
  - Hozzáférési pont
  - Számítógép hálózati kapcsolattal
  - Készülékhez kapott szoftver CD
  - Vezeték nélküli hálózati interfésszel telepített készülék
  - USB kábel

# Vezeték nélküli hálózat beállítása

- 1 Ellenőrizze, hogy az USB-kábel csatlakoztatva van-e a készülékhez.
- 2 Kapcsolja be a számítógépet, a hozzáférési pontot és a nyomtatót.

Ha az **Új hardver varázsló** ablak megjelenik a telepítési folyamat során, az ablak bezárásához kattintson a **Mégse** gombra.

- 3 Helyezze a mellékelt szoftver CD-t CD-ROM meghajtóba.  
A CD lemezen lévő program automatikusan elindul, és megjelenik a szoftvertelepítési ablak.

Ha a telepítési ablak nem jelenik meg, kattintson a **Indítás** gombra, majd a **Összes program > Tartozékok > Futtatás** menüpontra.

Írja be az X:\Setup.exe útvonalat, amelyben az „X” helyébe a CD meghajtó betűjelét írja, majd kattintson az **OK** gombra.

- 4 Kattintson a **Tovább** gombra.

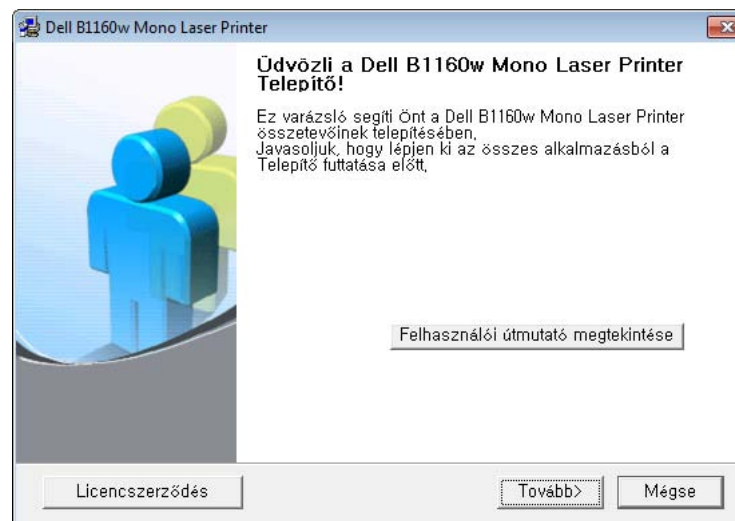

- 5 Válassza ki a **Csatlakoztatás a számítógéphez vezeték nélküli** lehetőséget. Kattintson a **Tovább** gombra.

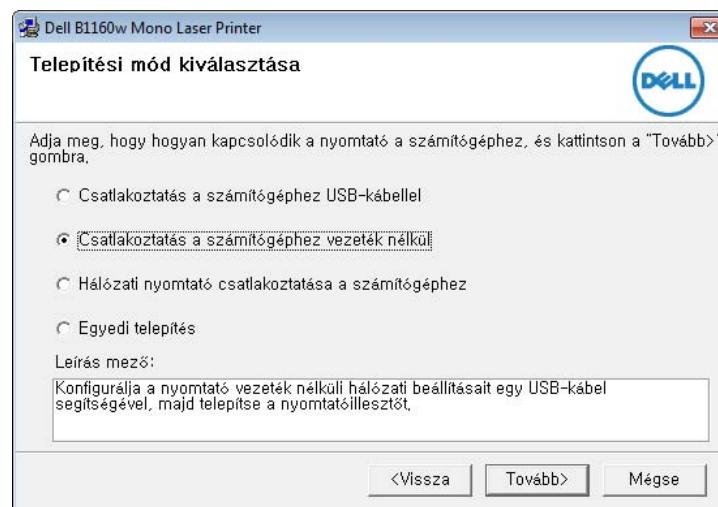

# Vezeték nélküli hálózat beállítása



Válassza a **Hálózati nyomtató csatlakoztatása a számítógéphez** lehetőséget: Ha már beállította a vezeték nélküli hálózatot, kattintson erre a gombra a nyomtató-illesztőprogram telepítéséhez. Ha nem állította be a vezeték nélküli hálózatot, előtte kattintson a **Csatlakoztatás a számítógéphez vezeték nélkül** gombra a vezeték nélküli hálózat beállításához.

**6** A szoftver keresést végez a vezeték nélküli hálózaton.



Ha a keresés sikertelen, ellenőrizze, hogy az USB-kábelt megfelelően csatlakoztatta-e a számítógéphez és a készülékhez, majd kövesse az ablakban megjelenő utasításokat.

**7** A keresési folyamat végén az ablakban megjelennek a vezeték nélküli hálózati eszközök. Válassza ki a használt hozzáférési pont nevét (SSID), majd kattintson a **Tovább** gombra.



Ha nem találja a hálózat nevét, vagy ha kézzel szeretné beállítani a vezeték nélküli hálózatot, kattintson a **Speciális beállítások** lehetőségre.

- **Adja meg a vezeték nélküli hálózat nevét:** Adja meg a kívánt hozzáférési pont SSID-azonosítóját (az SSID megadásánál ügyeljen a kis- és nagybetűk megkülönböztetésére).
- **Működési mód:** Válassza az **Infrastruktúra** lehetőséget.

- **Hitelesítés:** válasszon egy hitelesítési típust.  
**Ny. rendsz.:** Hitelesítés nincs, a titkosítás használata pedig az adatbiztonsági igényektől függ.  
**Mego. kul.:** van hitelesítés. A hálózatot csak a megfelelő WEP-kulccsal rendelkező eszköz érheti el.  
**WPA Personal vagy WPA2 Personal:** Akkor válassza ezt a beállítást, ha a nyomtatószerver hitelesítését előre megosztott WPA kulcs alapján szeretné végezni. Ez a módszer megosztott titkos kulcsot használ (általános elnevezése: előre megosztott kulcsú jelszó), amely a hozzáférési ponton és minden egyes kliensnél manuálisan kerül beállításra.
- **Titkosítás:** Válassza ki a titkosítást (nincs, WEP64, WEP128, TKIP, AES, TKIP AES).
- **Hálózati kulcs:** adja meg a titkosítás hálózati kulcsának értékét.
- **Hálózati kulcs megerősítése:** adja meg ismét a titkosítás hálózati kulcsának értékét.
- **WEP kulcsok indexe:** Ha WEP titkosítást használ, válassza ki a megfelelő **WEP kulcsok indexe** beállítást.



# Vezeték nélküli hálózat beállítása



A vezeték nélküli hálózati biztonság ablaka akkor jelenik meg, ha a hozzáférési pont rendelkezik biztonsági beállítással.

Megjelenik a vezeték nélküli hálózati biztonság ablaka. Ez az ablak a biztonsági módnak megfelelően eltérő lehet. WEP vagy WPA.

- **WEP**

A hitelesítéshez válassza az **Ny. rendsz.** vagy **Mego. kul.** lehetőséget, majd adja meg a WEP biztonsági kulcsot. Kattintson a **Tovább** gombra.

A WEP (Wired Equivalent Privacy) a vezeték nélküli hálózat jogosulatlan elérését megakadályozó biztonsági protokoll. A WEP a vezeték nélküli hálózaton áthaladó minden csomag adatait 64 bites vagy 128 bites WEP titkosító kulccsal kódolja.

- **WPA**

Adja meg a WPA megosztott kulcsot, majd kattintson a **Tovább** gombra.

A WPA a felhasználókat rendszeres időközönként automatikusan változó titkos kulccsal hitelesíti és azonosítja. A WPA az adatok titkosítására TKIP (Temporal Key Integrity Protocol) és AES (Advanced Encryption Standard) módszert is használ.

8

Az ablak megjeleníti a vezeték nélküli hálózat beállításait, és ellenőrzi, hogy a beállítások helyesek-e. Kattintson a **Tovább** gombra.

- DHCP mód esetén

Ha az IP-cím hozzárendelési módja DHCP, ellenőrizze, hogy a DHCP elem megtalálható-e az ablakban. Ha a mód Statikus, a hozzárendelési mód DHCP-re való módosításához kattintson a **TCP/IP módosítása** lehetőségre.

- Statikus mód esetén

Ha az IP-cím hozzárendelési módja Statikus, ellenőrizze, hogy a Statikus elem megtalálható-e az ablakban. Ha az érték DHCP, kattintson a **TCP/IP módosítása** lehetőségre az IP-cím megadásához és a készülék egyéb hálózati konfigurációs értékeinek módosításához. Mielőtt megadná a nyomtató számára az IP-címet, ismernie kell a számítógép hálózati konfigurációs információit. Ha a számítógép DHCP értékre van állítva, kérdezze meg a hálózati rendszergazdától a statikus IP-címet.

Például:

Ha a számítógép hálózati adatai a következők:

- IP-cím: 169.254.133.42
- Alhálózati maszk: 255.255.0.0

Ekkor a készülék hálózati adatainak a következőknek kell lenniük:

- IP-cím: 169.254.133.**43**

# Vezeték nélküli hálózat beállítása

- Alhálózati maszk: 255.255.0.0 (használja a számítógép alhálózati maszkját).
- Átjáró: 169.254.133.1

**9** Ha a vezeték nélküli hálózat beállítása befejeződött, húzza ki a számítógépet és a készüléket összekötő USB-kábelt. Kattintson a **Tovább** gombra.

**10** Megjelenik a **Vezeték nélküli hálózati beállítások befejeződtek** ablak.

Válassza az **Igen** lehetőséget, ha elfogadja az aktuális beállításokat, és folytassa a beállítási eljárást.

Válassza a **Nem** lehetőséget, ha vissza szeretne térni a kezdőképernyőre.

Ezután kattintson a **Tovább** gombra.

**11** A **Nyomtató csatlakozásának megerősítése** ablak megjelenésekor kattintson a **Tovább** gombra.

**12** Válassza ki a telepítendő összetevőket. Kattintson a **Tovább** gombra.

**13** Az összetevők kiválasztása után módosíthatja a készüléknevet, megoszthatja a készüléket a hálózaton, beállíthatja a készüléket alapértelmezettként, és módosíthatja az egyes készülékek portnevét is. Kattintson a **Tovább** gombra.

**14** A telepítés befejezése után megjelenik egy tesztoldal nyomtatását kérő párbeszédablak. Ha szeretne tesztoldalt nyomtatni, kattintson a **Tesztoldal nyomtatása** gombra.

Ellenkező esetben csak kattintson a **Tovább** gombra, majd folytassa a 16. lépéssel.

**15** Ha a kinyomtatott tesztoldal megfelelő, kattintson az **Igen** gombra. Ha nem, az újranyomtatáshoz kattintson a **Nem** gombra.

**16** Kattintson a **Befejezés** gombra.

## Ad-hoc kapcsolat létesítése USB-kábelen keresztül Windows rendszeren

Ha nincs hozzáférési pontja (Access Point, AP), akkor is csatlakoztatni tudja a készüléket vezeték nélkül a számítógéphez, ha alkalmi (ad-hoc) vezeték nélküli hálózatot hoz létre az alábbi egyszerű lépéseket követve.

- Előkészítendő elemek
  - Számítógép hálózati kapcsolattal
  - Készülékhez kapott szoftver CD
  - Vezeték nélküli hálózati interfésszel telepített készülék
  - USB kábel

# Vezeték nélküli hálózat beállítása

- 1 Ellenőrizze, hogy az USB-kábel csatlakoztatva van-e a készülékhez.
- 2 Kapcsolja be a számítógépet, majd a vezeték nélküli hálózathoz csatlakoztatott készüléket.
- 3 Helyezze a mellékelt szoftver CD-t a CD-ROM meghajtóba.  
A CD lemezen lévő program automatikusan elindul, és megjelenik a szoftvertelepítési ablak.  
Ha a telepítési ablak nem jelenik meg, kattintson a **Indítás** gombra, majd a **Összes program > Tartozékok > Futtatás** menüpontra.  
Írja be az X:\Setup.exe útvonalat, amelyben az „X” helyébe a CD meghajtó betűjelét írja, majd kattintson az **OK** gombra.

- 4 Kattintson a **Tovább** gombra.



# Vezeték nélküli hálózat beállítása

- 5 Válassza ki a **Csatlakoztatás a számítógéphez vezeték nélkül** lehetőséget. Kattintson a **Tovább** gombra.

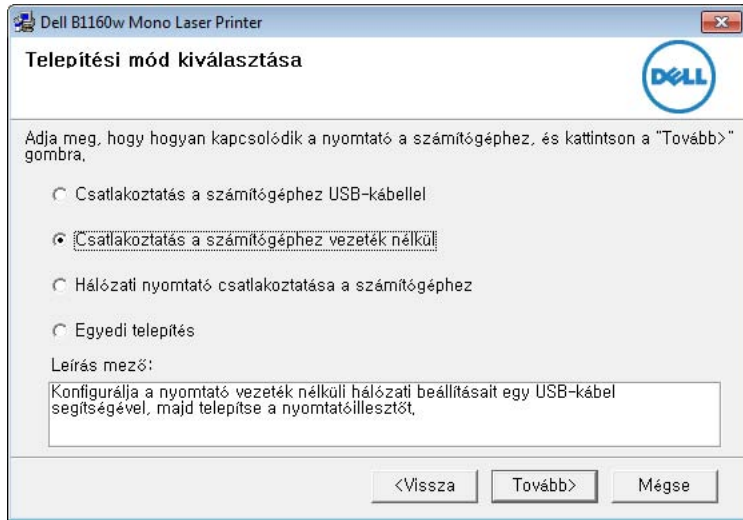

- Válassza a **Hálózati nyomtató csatlakoztatása a számítógéphez** lehetőséget: Ha már beállította a vezeték nélküli hálózatot, kattintson erre a gombra a nyomtató-illesztőprogram telepítéséhez. Ha nem állította be a vezeték nélküli hálózatot, előtte kattintson a **Csatlakoztatás a számítógéphez vezeték nélkül** gombra a vezeték nélküli hálózat beállításához.

- 6 A szoftver keresést végez a vezeték nélküli hálózaton.



Ha a szoftver nem tud keresni a hálózaton, ellenőrizze, hogy az USB-kábelt megfelelően csatlakoztatta-e a számítógéphez és a készülékhez, majd kövesse az ablakban megjelenő utasításokat.

7

A vezeték nélküli hálózatokon végzett keresés után megjelenik azoknak a vezeték nélküli hálózatoknak a listája, amelyekre a készülék keresést végzett.

Amennyiben a Dell alapértelmezett ad-hoc beállításait szeretné használni, válassza ki a legutolsó vezeték nélküli hálózatot a listából – ennek a **Hálózat neve (SSID) Dell\_device**, a Jel pedig **Nyomtató saj. hálóz.**

Ezután kattintson a **Tovább** gombra.

Ha egyéb ad-hoc beállításokat szeretne használni, válasszon ki másik vezeték nélküli hálózatot a listából.



Ha módosítani szeretné az ad-hoc beállításokat, kattintson a **Speciális beállítások** gombra.

- **Adja meg a vezeték nélküli hálózat nevét:** Adja meg a kívánt SSID-nevet (az SSID megadásánál ügyeljen a kis- és nagybetűk megkülönböztetésére).
- **Működési mód:** Válassza az ad-hoc lehetőséget.
- **Csatorna:** Válassza ki a csatornát. (**Auto. beáll.** vagy 2412 – 2467 MHz).

# Vezeték nélküli hálózat beállítása

- **Hitelesítés:** válasszon egy hitelesítési típust.  
**Ny. rendsz.:** Hitelesítés nincs, a titkosítás használata pedig az adatbiztonsági igényektől függ.  
**Mego. kul.:** van hitelesítés. A hálózatot csak a megfelelő WEP-kulccsal rendelkező eszköz érheti el.
- **Titkosítás:** Válassza ki a titkosítást (nincs, WEP64, WEP128).
- **Hálózati kulcs:** adja meg a titkosítás hálózati kulcsának értékét.
- **Hálózati kulcs megerősítése:** adja meg ismét a titkosítás hálózati kulcsának értékét.
- **WEP kulcsok indexe:** Ha WEP titkosítást használ, válassza ki a megfelelő **WEP kulcsok indexe** beállítást.

A vezeték nélküli hálózati biztonság ablaka akkor jelenik meg, ha az eseti (ad-hoc) hálózat rendelkezik biztonsági beállítással.

Megjelenik a vezeték nélküli hálózati biztonság ablaka. A hitelesítéshez válassza az **Ny. rendsz.** vagy **Mego. kul.** lehetőséget, majd kattintson a **Tovább** gombra.

- A WEP (Wired Equivalent Privacy) a vezeték nélküli hálózat jogosulatlan elérését megakadályozó biztonsági protokoll. A WEP a vezeték nélküli hálózaton áthaladó minden csomag adatrészt 64 bites vagy 128 bites WEP titkosító kulccsal kódolja.

- 8 Megnyílik a vezeték nélküli hálózati beállításokat megjelenítő ablak. Ellenőrizze a beállításokat, majd kattintson a **Tovább** gombra.



Mielőtt megadná a nyomtató számára az IP-címet, ismernie kell a számítógép hálózati konfigurációs információit. Ha a számítógép hálózati konfigurációja DHCP-re van állítva, a vezeték nélküli hálózat beállításának is DHCP-nek kell lennie. Ehhez hasonlóan, ha a számítógép hálózati konfigurációja statikusra van állítva, a vezeték nélküli hálózat beállításának is statikusnak kell lennie.

Ha a számítógép DHCP-re van állítva, és a Statikus vezeték nélküli hálózati beállítást szeretné használni, a statikus IP-cím meghatározásához forduljon a hálózati rendszergazdához.

- **DHCP mód esetén**

Ha az IP-cím hozzárendelési módszer DHCP, ellenőrizze, hogy a DHCP beállítás jelenik-e meg a **Vezeték nélküli hálózati beállítások megerősítése** ablakban. Ha a mód Statikus, a hozzárendelési mód megváltoztatásához az **IP-cím automatikus lekérése (DHCP)** beállításhoz kattintson a **TCP/IP módosítása** lehetőségre.

- **Statikus mód esetén**

Ha az IP-cím hozzárendelési módszer Statikus, ellenőrizze, hogy a statikus beállítás jelenik-e meg a **Vezeték nélküli hálózati beállítások megerősítése** ablakban. Ha az érték DHCP, kattintson a **TCP/IP módosítása** lehetőségre az IP-cím megadásához és a készülék egyéb hálózati konfigurációs értékeinek módosításához.

Például:

Ha a számítógép hálózati adatai a következők:

- IP-cím: 169.254.133.42
- Alhálózati maszk: 255.255.0.0

A készülék hálózati információinak a következőknek kell lenniük:

- IP-cím: 169.254.133.43

# Vezeték nélküli hálózat beállítása

- Alhálózati maszk: 255.255.0.0 (használja a számítógép alhálózati maszkját.)
- Átjáró: 169.254.133.1

**9** Ha a vezeték nélküli hálózat beállítása befejeződött, húzza ki a számítógépet és a készüléket összekötő USB-kábelt. Kattintson a **Tovább** gombra.



Amikor megjelenik a **Számítógép hálózati beállításainak módosítása** ablak, kövesse annak lépéseit.

Kattintson a **Tovább** gombra, ha elkészült a számítógép vezeték nélküli beállításainak megadásával.

Ha DHCP kiosztásra állítja a számítógép vezeték nélküli hálózatát, az IP-cím lekérése néhány percet is igénybe vehet.

**10** Megjelenik a **Vezeték nélküli hálózati beállítások befejeződtek** ablak. Ha a Wi-Fi Direct funkciót támogató hordozható eszközről szeretne nyomtatni, állítsa be a Wi-Fi Direct lehetőséget (lásd: „A Wi-Fi Direct beállítása”, 109. oldal).



**A Wi-Fi Direct beállítás:**

- A Wi-Fi Direct lehetőség csak akkor jelenik meg a képernyőn, ha nyomtatója támogatja ezt a funkciót.
- A Dell Printer Manager segítségével elkezdheti használni a Wi-Fi Direct funkciót (lásd: „A Wi-Fi Direct beállítása”, 109. oldal).

- **Hálózat neve (SSID):** A hálózat alapértelmezett neve a készülék típusának neve (legfeljebb 22 karakter, leszámítva a „Direct-xx-” karaktersort).
- **Hálózati kulcs:** 8–64 karakter hosszúságú karaktersor.

**11** A **Nyomtató csatlakozásának megerősítése** ablak megjelenésekor kattintson a **Tovább** gombra.

**12** Válassza ki a telepítendő összetevőket. Kattintson a **Tovább** gombra.

**13** Az összetevők kiválasztása után módosíthatja a készüléknevet, megoszthatja a készüléket a hálózaton, beállíthatja a készüléket alapértelmezettként, és módosíthatja az egyes készülékek portnevét is. Kattintson a **Tovább** gombra.

**14** A telepítés befejezése után megjelenik egy tesztoldal nyomtatását kérő párbeszédablak. Ha szeretne tesztoldalt nyomtatni, kattintson a **Tesztoldal nyomtatása** gombra.

Ellenkező esetben csak kattintson a **Tovább** gombra, majd folytassa a 16. lépéssel.

**15** Ha a kinyomtatott tesztoldal megfelelő, kattintson az **Igen** gombra. Ha nem, az újranyomtatáshoz kattintson a **Nem** gombra.

**16** Kattintson a **Befejezés** gombra.

# Vezeték nélküli hálózat beállítása

## Beállítás Macintosh segítségével

- Előkészítendő elemek
  - Hozzáférési pont
  - Számítógép hálózati kapcsolattal
  - Készülékhez kapott szoftver CD
  - Vezeték nélküli hálózati interfésszel telepített készülék
  - USB kábel

## Hozzáférési pont elérése USB kábelen keresztül Macintosh rendszeren

- 1 Ellenőrizze, hogy az USB-kábel csatlakoztatva van-e a készülékhez.
- 2 Kapcsolja be a számítógépet, a hozzáférési pontot és a nyomtatót.
- 3 Helyezze a mellékelt szoftver CD-t a CD-ROM meghajtóba.
- 4 Kattintson duplán a Macintosh asztalon megjelenő CD-ROM ikonra.
- 5 Kattintson kétszer a **MAC\_Installer** mappa **Installer OS X** ikonjára.
- 6 Kattintson a **Continue** gombra.

7 Olvassa el a licencszerződést, és kattintson a **Continue** gombra.

8 Kattintson az **Agree** gombra a licencszerződés elfogadásához.

9 Ha a számítógépen megjelenik az összes alkalmazás bezárására vonatkozó üzenet, kattintson a **Continue** gombra.

10 A **User Options Pane** részen kattintson a **Wireless Network Setting** gombra.

11 A szoftver keresést végez a vezeték nélküli hálózaton.



Ha a keresés sikertelen, ellenőrizze, hogy az USB-kábelt megfelelően csatlakoztatta-e a számítógéphez és a készülékhez, majd kövesse az ablakban megjelenő utasításokat.

12 A keresési folyamat végén az ablakban megjelennek a vezeték nélküli hálózati eszközök. Válassza ki a használt hozzáférési pont nevét (SSID), majd kattintson a **Next** gombra.



Ha kézzel állítja be a vezeték nélküli konfigurációt, kattintson az **Advanced Setting** lehetőségre.

- **Enter the wireless Network Name:** Adja meg a kívánt hozzáférési pont SSID-azonosítóját (az SSID megadásánál ügyeljen a kis- és nagybetűk megkülönböztetésére).
- **Operation Mode:** Válassza az **Infrastructure** lehetőséget.

# Vezeték nélküli hálózat beállítása

- **Authentication:** válasszon egy hitelesítési típust.  
**Open System:** Hitelesítés nincs, titkosítás pedig az adatbiztonsági igényektől függ.  
**Shared Key:** van hitelesítés. A hálózatot csak a megfelelő WEP-kulccsal rendelkező eszköz érheti el.  
**WPA Personal vagy WPA2 Personal:** Akkor válassza ezt a beállítást, ha a nyomtatószerver hitelesítését előre megosztott WPA kulcs alapján szeretné végezni. Ez a módszer megosztott titkos kulcsot használ (általános elnevezése: előre megosztott kulcsú jelszó), amely a hozzáférési ponton és minden egyes kliensnél manuálisan kerül beállításra.
- **Encryption:** válassza ki a titkosítást. (None, WEP64, WEP128, TKIP, AES, TKIP AES)
- **Network Key:** adja meg a titkosítás hálózati kulcsának értékét.
- **Confirm Network Key:** adja meg ismét a titkosítás hálózati kulcsának értékét.
- **WEP Key Index:** Ha WEP titkosítást használ, válassza ki a megfelelő **WEP Key Index** beállítást.

A vezeték nélküli hálózati biztonság ablaka akkor jelenik meg, ha a hozzáférési pont rendelkezik biztonsági beállítással.

Megjelenik a vezeték nélküli hálózati biztonság ablaka. Ez az ablak a biztonsági módnak megfelelően eltérő lehet: WEP vagy WPA.

- **WEP**

A hitelesítéshez válassza az **Open System** vagy **Shared Key** lehetőséget, majd adja meg a WEP biztonsági kulcsot. Kattintson a **Next** gombra.

A WEP (Wired Equivalent Privacy) a vezeték nélküli hálózat jogosulatlan elérését megakadályozó biztonsági protokoll. A WEP a vezeték nélküli hálózaton áthaladó minden csomag adatait 64 bites vagy 128 bites WEP titkosító kulccsal kódolja.

- **WPA**

Adja meg a WPA megosztott kulcsot, majd kattintson a **Next** gombra.

A WPA a felhasználókat rendszeres időközönként automatikusan változó titkos kulccsal hitelesíti és azonosítja. A WPA az adatok titkosítására TKIP (Temporal Key Integrity Protocol) és AES (Advanced Encryption Standard) módszert is használ.



# Vezeték nélküli hálózat beállítása

**13** Az ablak megjeleníti a vezeték nélküli hálózat beállításait, és ellenőrzi, hogy a beállítások helyesek-e. Kattintson a **Next** gombra.

- **DHCP mód esetén**

Ha az IP-cím hozzárendelési módja DHCP, ellenőrizze, hogy a DHCP elem megtalálható-e az ablakban. Ha a mód Static, a hozzárendelési mód DHCP-re való módosításához kattintson a **Change TCP/IP** lehetőségre.

- **Statikus mód esetén**

Ha az IP-cím hozzárendelési módja Statikus, ellenőrizze, hogy a Statikus elem megtalálható-e az ablakban. Ha az érték DHCP, kattintson a **Change TCP/IP** lehetőségre az IP-cím megadásához és a készülék egyéb hálózati konfigurációs értékeinek módosításához. Mielőtt megadná a nyomtató számára az IP-címet, ismernie kell a számítógép hálózati konfigurációs információit. Ha a számítógép DHCP értékre van állítva, kérdezze meg a hálózati rendszergazdától a statikus IP-címet.

Például:

Ha a számítógép hálózati adatai a következők:

- IP-cím: 169.254.133.42
- Alhálózati maszk: 255.255.0.0

Ekkor a készülék hálózati adatainak a következőknek kell lenniük:

- IP-cím: 169.254.133.**43**
- Alhálózati maszk: 255.255.0.0 (használja a számítógép alhálózati maszkját).

- Átjáró: 169.254.133.1

**14** A vezeték nélküli hálózat a hálózati konfigurációnak megfelelően kapcsolódik.

**15** A vezeték nélküli beállítások konfigurálása véget ért. Ha a Wi-Fi Direct funkciót támogató hordozható eszközről szeretne nyomtatni, állítsa be a Wi-Fi Direct lehetőséget (lásd: „A Wi-Fi Direct beállítása”, 109. oldal).



## A Wi-Fi Direct beállítás:

- A Wi-Fi Direct lehetőség csak akkor jelenik meg a képernyőn, ha nyomtatója támogatja ezt a funkciót.
- A Dell Printer Manager segítségével elkezdheti használni a Wi-Fi Direct funkciót (lásd: „A Wi-Fi Direct beállítása”, 109. oldal).
- **Network Name(SSID):** A hálózat alapértelmezett neve a készülék típusának neve (legfeljebb 22 karakter, leszámítva a „Direct-xx-” karaktersort).
- **Network Key:** 8–64 karakter hosszúságú karaktersor.

**16** A telepítéshez kövesse a képernyőn megjelenő utasításokat. Ha a telepítés véget ért, kattintson a **Quit** vagy a **Restart** gombra.

# Vezeték nélküli hálózat beállítása

## Ad-hoc kapcsolat létesítése USB-kábelen keresztül Macintosh rendszeren

Ha nincs hozzáférési pontja (Access Point, AP), akkor is csatlakoztatni tudja a készüléket vezeték nélkül a számítógéphez, ha eseti vezeték nélküli hálózatot hoz létre az alábbi egyszerű lépéseket követve.

- Előkészítendő elemek

- Számítógép hálózati kapcsolattal
- Készülékhez kapott szoftver CD
- Vezeték nélküli hálózati interfésszel telepített készülék
- USB kábel

- 1 Ellenőrizze, hogy az USB-kábel csatlakoztatva van-e a készülékhez.
- 2 Kapcsolja be a számítógépet és a készülékét.
- 3 Helyezze a mellékelt szoftver CD-t a CD-ROM meghajtóba.
- 4 Kattintson duplán a Macintosh asztalon megjelenő CD-ROM ikonra.
- 5 Kattintson duplán a **MAC\_Installer** mappára.
- 6 Kattintson duplán az **Installer OS X** ikonra.
- 7 Adja meg a jelszót, majd kattintson az **OK** gombra.
- 8 Kattintson a **Continue** gombra.

9 Olvassa el a licencszerződést, és kattintson a **Continue** gombra.

10 Kattintson az **Agree** gombra a licencszerződés elfogadásához.

11 Válassza az **Easy Install** opciót, és kattintson az **Install** gombra. Az **Easy Install** lehetőség választása javasolt a legtöbb felhasználó számára. A készülék műveleteihez szükséges összes összetevőt telepíti.

A **Custom Install** lehetőséget nyújt egyedi komponensek telepítésére.

12 Kattintson a **Wireless Setting and Installation** lehetőségre.

13 A szoftver megkeresi a vezeték nélküli hálózati eszközöket.



Ha a keresés sikertelen, ellenőrizze, hogy az USB kábelt megfelelően csatlakoztatta-e a számítógéphez és a készülékhez, majd kövesse az ablakban megjelenő utasításokat.

# Vezeték nélküli hálózat beállítása

- 14** A vezeték nélküli hálózatokon végzett keresés után megjelenik azoknak a vezeték nélküli hálózatoknak a listája, amelyeken a készülék keresést végzett.

Amennyiben a Dell alapértelmezett ad-hoc beállításait szeretné használni, válassza ki a legutolsó vezeték nélküli hálózatot a listából – ennek a **Network Name(SSID) Dell\_device**, a **Signal** pedig **Printer Self Network**.

Ezután kattintson a **Next** gombra.

Ha egyéb ad-hoc beállításokat szeretne használni, válasszon ki másik vezeték nélküli hálózatot a listából.



Ha módosítani szeretné az ad-hoc beállításokat, kattintson a **Advanced Setting** gombra.

- **Enter the wireless Network Name:** Adja meg a kívánt SSID-nevet (az SSID megadásánál ügyeljen a kis- és nagybetűk megkülönböztetésére).
- **Operation Mode:** Válassza az ad-hoc lehetőséget.
- **Channel:** Válassza ki a csatornát (**Auto Setting** vagy 2412 MHz – 2467 MHz).
- **Authentication:** válasszon egy hitelesítési típust.  
**Open System:** Hitelesítés nincs, a titkosítás használata pedig az adatbiztonsági igényektől függ.  
**Shared Key:** van hitelesítés. A hálózatot csak a megfelelő WEP-kulccsal rendelkező eszköz érheti el.
- **Encryption:** Válassza ki a titkosítást (nincs, WEP64, WEP128).
- **Network Key:** adja meg a titkosítás hálózati kulcsának értékét.

- **Confirm Network Key:** adja meg ismét a titkosítás hálózati kulcsának értékét.
- **WEP Key Index:** Ha WEP titkosítást használ, válassza ki a megfelelő **WEP Key Index** beállítást.



A vezeték nélküli hálózati biztonság ablaka akkor jelenik meg, ha az eseti (ad-hoc) hálózat rendelkezik biztonsági beállítással.

Megjelenik a vezeték nélküli hálózati biztonság ablaka. A hitelesítéshez válassza az **Open System** vagy **Shared Key** lehetőséget, majd kattintson a **Next** gombra.

- A WEP (Wired Equivalent Privacy) a vezeték nélküli hálózat jogosulatlan elérését megakadályozó biztonsági protokoll. A WEP a vezeték nélküli hálózaton áthaladó minden csomag adatait 64 bites vagy 128 bites WEP titkosító kulccsal kódolja.

- 15** Megnyílik a vezeték nélküli hálózati beállításokat megjelenítő ablak. Ellenőrizze a beállításokat, majd kattintson a **Next** gombra.

# Vezeték nélküli hálózat beállítása



Mielőtt megadná a nyomtató számára az IP-címet, ismernie kell a számítógép hálózati konfigurációs információit. Ha a számítógép hálózati konfigurációja DHCP-re van állítva, a vezeték nélküli hálózat beállításának is DHCP-nek kell lennie. Ehhez hasonlóan, ha a számítógép hálózati konfigurációja statikusra van állítva, a vezeték nélküli hálózat beállításának is statikusnak kell lennie.

Ha a számítógép DHCP-re van állítva, és statikus vezeték nélküli hálózati beállításokat szeretne használni, a statikus IP-cím meghatározásához forduljon a hálózati rendszergazdához.

## • DHCP mód esetén

Ha az IP-cím hozzárendelési módszer DHCP, ellenőrizze, hogy a DHCP beállítás jelenik-e meg a **Wireless Network Setting Confirm** ablakban. Ha a mód Statikus, a hozzárendelési mód megváltoztatásához az **Receive IP address automatically (DHCP)** beállításhoz kattintson a **Change TCP/IP** lehetőségre.

## • Statikus mód esetén

Ha az IP-cím hozzárendelési módszer Statikus, ellenőrizze, hogy a statikus beállítás jelenik-e meg a **Vezeték nélküli hálózati beállítások megerősítése** ablakban. Ha az érték DHCP, kattintson a **TCP/IP módosítása** lehetőségre az IP-cím megadásához és a készülék egyéb hálózati konfigurációs értékeinek módosításához.

Például

Ha a számítógép hálózati adatai a következők:

- IP-cím: 169.254.133.42
- Alhálózati maszk: 255.255.0.0

A készülék hálózati információinak a következőknek kell lenniük:

- IP-cím: 169.254.133.43

- Alhálózati maszk: 255.255.0.0 (használja a számítógép alhálózati maszkját).
- Átjáró: 169.254.133.1

**16** A vezeték nélküli hálózat a hálózati konfigurációnak megfelelően kapcsolódik.

**17** Ha a vezeték nélküli hálózat beállítása befejeződött, húzza ki a számítógépet és a készüléket összekötő USB-kábelt.

**18** A telepítéshez kövesse a képernyőn megjelenő utasításokat. Ha a telepítés véget ért, kattintson a **Quit** vagy a **Restart** gombra.

## A Wi-Fi hálózat be- és kikapcsolása

**1** Ellenőrizze, hogy a készülék csatlakoztatva van-e a hálózathoz.

**2** Indítson el egy webböngészőt (például Internet Explorer, Safari vagy Firefox), és a böngészőablakba írja be a számítógép új IP-címét.

Például

**3** Kattintson a **Bejelentkezés** gombra az Embedded Web Service webhely jobb felső sarkában.

# Vezeték nélküli hálózat beállítása

- 4 Írja be az **ID** és a **Jelszó** értékét, majd kattintson a **Bejelentkezés** gombra.
  - **Azonosító:** admin
  - **Jelszó:** dell00000
- 5 Az **Beépített webes szolgáltatás** ablak megjelenésekor kattintson a **Beállítások > Hálózati beállítások** lehetőségre.
- 6 Kattintson a **Vezeték nélküli > Varázsló** menüpontra.  
A Wi-Fi hálózatot be és ki is kapcsolhatja.

## A Wi-Fi Direct beállítása a hordozható készülékekről való nyomtatáshoz

A Wi-Fi Direct könnyen beállítható, „társ-társ” típusú csatlakozási mód a nyomtatója és egy hordozható készülék között, amely biztonságos kapcsolatot és gyorsabb adatátvitelt biztosít, mint az Ad-hoc mód.

A Wi-Fi Direct segítségével nyomtatója egyszerre kapcsolódhat egy Wi-Fi Direct hálózathoz és egy hozzáférési ponthoz, Ezenfelül egyszerre használhat egy vezetékes és egy Wi-Fi Direct hálózatot is, így több felhasználó férhet hozzá a készülékhez és nyomtathat mind a Wi-Fi Direct, mind pedig a vezetékes hálózatból.



- A Wi-Fi Direct funkció segítségével nem csatlakozhat az internethez.
- A támogatott protokollok listája típusonként változhat. A Wi-Fi Direct hálózatok NEM támogatják az IPv6, hálózati szűrési, IPSec, WINS és SLP szolgáltatásokat.

## A Wi-Fi Direct beállítása

A Wi-Fi Direct funkciót a következő módokon kapcsolhatja be:

### USB kábellel csatlakoztatott számítógépről (ajánlott);

- a mellékelt szoftveres CD-ről (a hozzáférési pont USB kábelen csatlakozik).
  - Windows-felhasználó  
Lásd: „Hozzáférési pont elérése USB-kábelen keresztül Windows rendszeren”, 94. oldal.  
Lásd: „Ad-hoc kapcsolat létesítése USB-kábelen keresztül Windows rendszeren”, 98. oldal.
  - Macintosh-felhasználó  
Lásd: „Hozzáférési pont elérése USB kábelen keresztül Macintosh rendszeren”, 103. oldal.  
Lásd: „Ad-hoc kapcsolat létesítése USB-kábelen keresztül Macintosh rendszeren”, 106. oldal.

# Vezeték nélküli hálózat beállítása

- Miután az illesztőprogram telepítése befejeződött, beállíthatja a Dell Printer Manager alkalmazást, és módosíthatja a Wi-Fi Direct funkciót.
- A Wi-Fi Direct funkciót ad-hoc módból is beállíthatja, amikor nem érhető el hálózat. A felhasználóknak a Dell Printer Manager alkalmazásban kell bekapcsolniuk az alább leírt módon.



A Dell Printer Manager csak Windows és Macintosh rendszereken használható.

- A **Indítás** menüben válassza a **Programok** vagy **Összes program**
  - > **Dell Printers** > **Dell Printer Manager** >  (váltson speciális módba) > **Eszközbeállítások** > **Hálózat** lehetőséget.
    - **Wi-Fi Direct BE/KI:** A bekapcsoláshoz válassza a **BE** lehetőséget.
    - **Eszköznév:** Adja meg az eszköz nevét, amelyet a vezeték nélküli hálózaton meg szeretne találni. Alapértelmezett módon az eszköz neve a készülék típusneve.
    - **IP cím:** Adja meg nyomtatója IP-címét. Ezt az IP-címet csak a Wi-Fi Direct hálózaton használja a készülék, nem pedig a helyi vezetékes vagy vezeték nélküli hálózaton. Azt javasoljuk, hogy használja az alapértelmezett IP-címet (a nyomtató alapértelmezett Wi-Fi Direct IP-címe 192.168.3.1).

- **Csoporttulajdonos:** Akkor aktiválja ezt a lehetőséget, ha a nyomtatót egy Wi-Fi Direct csoport tulajdonosaként szeretné beállítani. A **Csoporttulajdonos** hasonlóképpen működik, mint egy vezeték nélküli hozzáférési pont. Azt javasoljuk, hogy aktiválja ezt a lehetőséget.
- **Hálózati kulcs:** Ha a nyomtatója **csoporttulajdonos**, a hordozható eszközök csak **hálózati kulcs** megadása után csatlakozhatnak a nyomtatóhoz. A hálózati kulcsot ön állíthatja be, vagy pedig megjegyezheti azt a kulcsot, amelyet alapértelmezett módon hoz létre a készülék.

## A számítógépről

Ha a készüléke vezetéken vagy vezeték nélkül csatlakozik egy számítógéphez, a Wi-Fi Direct funkciót a SyncThru™ Web Service alkalmazásban állíthatja be.

- Nyissa meg a **SyncThru™ Web Service** alkalmazást, majd válassza a **Beállítások** > **Hálózati beállítások** > **Vezeték nélküli** > **Wi-Fi Direct** lehetőséget.
- Itt be- és kikapcsolhatja a **Wi-Fi Direct** funkciót, illetve megadhat más beállításokat is.



- Linux rendszer esetén:
  - Nyomtasson egy IP-konfigurációs jelentést, hogy így ellenőrizni tudja a kimenetet (lásd: „Hálózati konfigurációs jelentés nyomtatása”, 82. oldal).

# Vezeték nélküli hálózat beállítása

- Nyissa meg a **SyncThru™ Web Service** alkalmazást, majd válassza a **Beállítások > Hálózati beállítások > Vezeték nélküli > Wi-Fi Direct** lehetőséget.
- Itt be- és kikapcsolhatja a **Wi-Fi Direct** funkciót.

## A hordozható eszköz beállítása

- Miután a nyomtatón beállította a Wi-Fi Direct funkciót, állítsa be a hordozható eszközön is (lásd a hordozható eszköz kézikönyvét).
- Hogy egy okostelefonról nyomtasson, miután beállította a Wi-Fi Direct funkciót, le kell töltenie a hordozható eszközök számára készült nyomtatási alkalmazást.



- Miután megtalálta azt a nyomtatót, amelyhez hordozható eszközével csatlakozni szeretne, válassza ki – ekkor felvillan a nyomtató LED-je. Nyomja meg a nyomtató WPS gombját, ekkor hordozható eszköze csatlakozik.
- Ha hordozható eszköze nem támogatja a WPS funkciót, akkor a WPS gomb megnyomása helyett meg kell adnia a nyomtató hálózati kulcsát.

## Vezeték nélküli hálózat hibaelhárítása

### Az illesztőprogram beállítása vagy telepítése során fellépő problémák

#### Nem található nyomtató

- Lehet, hogy a készülék nincs bekapcsolva. Kapcsolja be a számítógépet, majd a készüléket.
- Nincs megfelelően csatlakoztatva a számítógépet és a készüléket összekötő USB-kábel. Csatlakoztassa a készüléket a számítógéphez az USB-kábellel.
- A készülék nem támogatja a vezeték nélküli hálózatot. Tanulmányozza a készülékhez mellékelt, szoftvert tartalmazó CD-n található Használati útmutatót, és készítse elő a vezeték nélküli hálózati készüléket.

#### Csatlakozási hiba – Az SSID nem található

- A készülék nem találja a kiválasztott vagy megadott hálózatnevet (SSID-t). Ellenőrizze a hálózatnevet (SSID) a hozzáférési pontot, majd próbáljon meg ismét csatlakozni.
- A hozzáférési pont nincs bekapcsolva. Kapcsolja be a hozzáférési pontot.

# Vezeték nélküli hálózat beállítása

## Csatlakozási hiba - Érvénytelen biztonság

- Nincs megfelelően beállítva a biztonság. Ellenőrizze a hozzáférési pont és készülék biztonsági konfigurációs beállításait.

## Csatlakozási hiba - Általános csatlakozási hiba

- A számítógép nem kap jelet a készüléktől. Ellenőrizze az USB-kábelt és a készülék áramellátását.

## Csatlakozási hiba - Csatlakozó vezetékes hálózat

- A készülék vezetékes hálózati kábellel csatlakozik. Húzza ki a hálózati kábelt a nyomtatóból.

## PC kapcsolati hiba

- A konfigurált hálózati cím nem tud kapcsolatot teremteni a számítógép és a készülék között.
  - DHCP hálózati környezet esetén  
A készülék automatikusan kapja meg az IP-címet (DHCP), ha a számítógép DHCP használatára van konfigurálva.



Amennyiben a nyomtatási feladat nem hajtható végre DHCP-módban, előfordulhat, hogy a megváltozott IP-cím okozza a problémát. Hasonlítsa össze a készülék és a nyomtató portjának IP-címét.

### Az összehasonlítás lépései:

- 1 Nyomtassa ki készüléke hálózati konfigurációs jelentését, majd

ellenőrizze az IP-címet (lásd: „Hálózati konfigurációs jelentés nyomtatása”, 82. oldal).

- 2 Ellenőrizze nyomtatója portjának IP-címét a számítógépről.
  - a Kattintson a Windows **Indítás** menüjére.
  - b Windows 2000 esetén az elérési útvonal: **Beállítások > Nyomtatók**.
    - Windows XP/Server 2003 esetén válassza a **Nyomtatók és faxok** elemet.
    - Windows Server 2008/Vista esetén válassza a **Vezérlőpult > Hardver és hang > Nyomtatók** ikont.
    - Windows 7 esetén az elérési útvonal: **Vezérlőpult > Eszközök és nyomtatók**.
    - Windows Server 2008 R2 esetén az elérési útvonal: **Vezérlőpult > Hardver > Eszközök és nyomtatók**.
  - c Kattintson jobb egérgombbal a számítógépre.
  - d Windows XP/2003/2008/Vista esetén válassza a **Tulajdonságok** lehetőséget.  
Windows 7 és Windows Server 2008 R2 esetén a helyi menüből válassza a **Nyomtató tulajdonságai** lehetőséget.  
Ha a **Nyomtató tulajdonságai** elemnél a ► jelölés látható, a kiválasztott nyomtatóhoz más nyomtató-illesztőprogramokat is választhat.
  - e Kattintson a **Port** fülre.
  - f Kattintson a **Port beállítása...** gombra.



# Vezeték nélküli hálózat beállítása

- g** Ellenőrizze, hogy a hálózati konfigurációs jelentésben szereplő információk megegyeznek-e a **Nyomtatónév** és **IP-cím**: mezőkben szereplő értékekkel.
- 3** Amennyiben a nyomtató portjának IP-címe nem egyezik a hálózati konfigurációs jelentésben szereplővel, változtassa meg azt. Amennyiben a szoftvertelepítő CD segítségével szeretné megváltoztatni a port IP-címét, a **Telepítési mód kiválasztása** részen kattintson a **Hálózati nyomtató csatlakoztatása a számítógéphez** lehetőségre. Ezután csatlakozzon újra az új IP-címmel.

- Statikus hálózati környezet esetén

A készülék a statikus IP-címet használja, ha a számítógép statikus cím használatára van konfigurálva.

Például

Ha a számítógép hálózati adatai a következők:

- IP-cím: 169.254.133.42
- Alhálózati maszk: 255.255.0.0

A készülék hálózati adatainak a következőknek kell lenniük:

- IP-cím: 169.254.133.**43**
- Alhálózati maszk: 255.255.0.0 (használja a számítógép alhálózati maszkját).
- Átjáró: 169.254.133.1

## Egyéb problémák

Ha a készülék hálózati használata során fordul elő probléma, ellenőrizze a következőt:



A hozzáférési ponttal (vagy vezeték nélküli útválasztóval) kapcsolatos információkért lásd az adott készülékek használati útmutatóját.

- Lehet, hogy a számítógép, a hozzáférési pont (vagy a vezeték nélküli útválasztó) vagy a készülék nincs bekapcsolva.
- Ellenőrizze a készülék körül a vezeték nélküli hálózat jelerősségét. Ha a jelforrás messze van a készüléktől, vagy akadályok vannak a készülék és a jelforrás között, vételi zavar alakulhat ki.
- Kapcsolja ki- majd be a hozzáférési pontot (vagy vezeték nélküli útválasztót), a készüléket és a számítógépet. A ki-, majd bekapcsolás bizonyos esetekben helyreállítja a hálózati kommunikációt.
- Ellenőrizze, hogy esetleg tűzfal szoftver (V3 vagy Norton) blokkolja-e a kommunikációt.  
  
Ha a számítógép és a készülék ugyanazon hálózathoz csatlakozik, de mégsem találják egymást, a tűzfal blokkolhatja a kommunikációt. Tekintse meg a szoftver használati útmutatóját a ki- és bekapcsoláshoz, majd próbálja meg ismét megkeresni a készüléket.
- Ellenőrizze, hogy a készülék IP-címe megfelelően van-e kiosztva. Az IP-címet a kinyomtatott hálózati konfigurációs jelentésből tudhatja meg.

# Vezeték nélküli hálózat beállítása

- Ellenőrizze a hozzáférési pont (vagy vezeték nélküli útválasztó) biztonsági beállításait (jelszó). Ha jelszó van beállítva, forduljon a hozzáférési pont (vagy vezeték nélküli router) rendszergazdjához.
- Ellenőrizze a készülék IP-címét. Telepítse újra a készülék illesztőprogramját, és módosítsa a beállításokat a készülék hálózathoz történő csatlakoztatásához. A DHCP sajátosságai miatt a kiosztott IP-cím megváltozhat, ha a készüléket hosszabb ideig nem használják, vagy újraindítják a hozzáférési pontot.

Amikor a hozzáférési ponton (vagy vezeték nélküli útválasztón) beállítja a DHCP kiszolgálót, regisztrálja a készülék MAC-címét. Ezután a készülék mindig azt a IP-címet fogja kapni, amelyet a MAC-címével regisztrált. A készülék MAC-címét a hálózati konfigurációs jelentésen található (lásd: „Hálózati konfigurációs jelentés nyomtatása”, 82. oldal).

- Ellenőrizze a hálózati környezetet. Előfordulhat, hogy belső hálózati környezetben nem tud a hálózathoz csatlakozni, mert a hozzáférési ponthoz (vagy vezeték nélküli útválasztóhoz) történő csatlakozás előtt meg kell adni a felhasználói információkat.
- A készülék csak az IEEE 802.11b/g/n és Wi-Fi szabványokat támogatja. Az egyéb vezeték nélküli kommunikációs szabványok (pl. Bluetooth) nem támogatottak.
- Ha Ad-hoc módot használ Windows Vista operációs rendszer esetén, lehet, hogy a vezeték nélküli hálózati beállításokat a vezeték nélküli készülék minden használatakor be kell állítania.
- Dell vezeték nélküli hálózati készülékek használata során nem használhatja egyszerre a belső hálózati és ad-hoc módot.
- A készülék egy vezeték nélküli hálózat lefedettségi tartományában van.

- A készülék közelében nincsenek olyan akadályok, amelyek blokkolhatják a vezeték nélküli hálózat jeleit.

Távolítson el minden nagyméretű fémtárgyat a hozzáférési pont (vagy vezeték nélküli útválasztó) és a készülék közül.

Győződjön meg arról, hogy a vezeték nélküli hozzáférési pont (vagy vezeték nélküli router) és a készülék között nem található fémet vagy betont tartalmazó oszlop, fal, támpillér.

- A készülék közelében nincsenek más olyan elektronikus eszközök, amelyek zavarhatják a vezeték nélküli hálózat jeleit.  
Számos eszköz zavarhatja a vezeték nélküli hálózat jeleit, többek között mikrohullámú sütők és egyes Bluetooth eszközök.
- Ha a hozzáférési pont (vagy vezeték nélküli útválasztó) beállításai megváltoznak, újra el kell végeznie a készülék vezeték nélküli beállításainak konfigurálását.



# 3. Különleges szolgáltatások

Ez a fejezet a speciális nyomtatási funkciókat mutatja be.

- **Magasságkorrekció** 116
- **Az alapértelmezett nyomtatási beállítások módosítása** 117
- **A berendezés beállítása alapértelmezett nyomtatóként** 118
- **Speciális nyomtatási funkciók használata** 119
- **Nyomtatás Macintosh rendszeren** 125
- **Nyomtatás Linux rendszeren** 127



A fejezetben ismertetett eljárások nagyrészt Windows 7 rendszeren alapulnak.

# Magasságkorrekció

A nyomtatás minőségét befolyásolja a légnyomás, amelyet a tengerszint feletti magasság határoz meg. A következő információk alapján elvégezheti a legjobb nyomtatási minőséget eredményező beállítást.

A magasság beállítása előtt határozza meg a tartózkodási helyének tengerszint feletti magasságát.

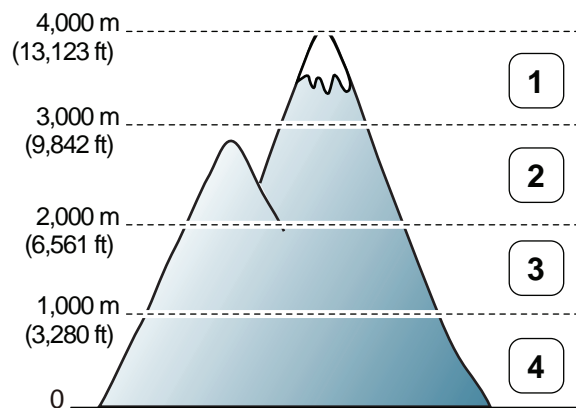

- 1 Magas 3
- 2 Magas 2
- 3 Magas 1
- 4 Normál

- Windows vagy Macintosh operációs rendszer esetén ezt a **Dell Printer**

**Manager** >  (váltson speciális módra) > **Eszközbeállítások**  
pontban állíthatja be (lásd: „A speciális felhasználói felület áttekintése”,  
136. oldal).



Ha a készülék hálózathoz csatlakozik, a tengerszint feletti magasságot az Embedded Web Service szolgáltatásban is beállíthatja (lásd: „Az Embedded Web Service használata (csak a B1160w esetében)”, 133. oldal).

# Az alapértelmezett nyomtatási beállítások módosítása

- 1 Kattintson a Windows **Indítás** menüjére.
- 2 Windows 2000 esetén az elérési útvonal: **Beállítások > Nyomtatók**.
  - Windows XP/Server 2003 esetén válassza a **Nyomtatók és faxok** elemet.
  - Windows Server 2008/Vista esetén válassza a **Vezérlőpult > Hardver és hang > Nyomtatók** ikont.
  - Windows 7 esetén az elérési útvonal: **Vezérlőpult > Eszközök és nyomtatók**.
  - Windows Server 2008 R2 esetén az elérési útvonal: **Vezérlőpult > Hardver > Eszközök és nyomtatók**.

3 Kattintson a jobb egérgombbal a készülékre.

4 Windows XP/Server 2003/Server 2008/Vista esetén válassza a **Nyomtatási beállítások** lapot.

Windows 7 vagy Windows Server 2008 R2 esetén a menüből válassza a **Nyomtatási beállítások** lehetőséget.



A **Nyomtatási beállítások** elemnél a ► jelölés azt jelzi, hogy a kiválasztott nyomtatóhoz kapcsolódó más nyomtató-illesztőprogramokat is választhat.

5 Végezze el a beállításokat a fűleken.

6 Kattintson az **OK** gombra.



Ha a beállításokat minden egyes nyomtatási feladatra vonatkozóan módosítani kívánja, a módosítást a **Nyomtatási beállítások** lapon végezze el.

# A berendezés beállítása alapértelmezett nyomtatóként

- 1 Kattintson a Windows **Indítás** menüjére.
- 2 Windows 2000 esetén az elérési útvonal: **Beállítások > Nyomtatók**.
  - Windows XP/Server 2003 esetén válassza a **Nyomtatók és faxok** elemet.
  - Windows Server 2008/Vista esetén válassza a **Vezérlőpult > Hardver és hang > Nyomtatók** ikont.
  - Windows 7 esetén az elérési útvonal: **Vezérlőpult > Eszközök és nyomtatók**.
  - Windows Server 2008 R2 esetén az elérési útvonal: **Vezérlőpult > Hardver > Eszközök és nyomtatók**.
- 3 Válassza ki a berendezést.
- 4 Kattintson jobb egérgombbal a gépre, és válassza ki a **Beállítás alapértelmezett nyomtatóként** elemet.



Windows 7 vagy Windows Server 2008 R2 esetén a **Beállítás alapértelmezett nyomtatóként** elemnél a ► jelölés azt jelzi, hogy a kiválasztott nyomtatóhoz más nyomtató-illesztőprogramokat is választhat.

# Speciális nyomtatási funkciók használata



**XPS nyomtató-illesztőprogram:** XPS fájlformátumba való nyomtatáshoz.

- Az XPS nyomtató-illesztőprogram Windows Vista vagy újabb operációs rendszerekre telepíthető.
- Az XPS nyomtató-illesztőprogramot a szoftvereket tartalmazó CD-ről telepítheti. A Dell szoftver telepítésekor a XPS illesztőprogramot telepítése is automatikusan megtörténik.

## Nyomtatás fájlba (PRN)

Néha szükség lehet a nyomtatási adatok fájlként való elmentésére.

- 1 Jelölje be a **Nyomtatás fájlba** négyzetet a **Nyomtatás** ablakban.

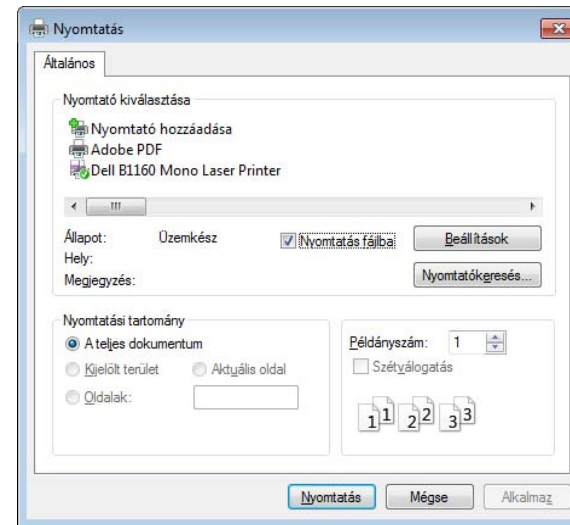

- 2 Kattintson a **Nyomtatás** gombra.
- 3 Adja meg a célkönyvtár elérési útvonalát és a fájlnevet, majd kattintson az **OK** gombra.

Például: **c:\Temp\fájlnév**.



Ha csak a fájlnevet írja be, a fájl mentése automatikusan a **Saját dokumentumok**, **Dokumentumok és beállítások** vagy **Felhasználók** mappába történik. A használt operációs rendszertől vagy alkalmazástól függően a mentett mappa ettől eltérhet.

# Speciális nyomtatási funkciók használata

## A speciális nyomtatási funkciók magyarázata





A készülék használatakor speciális nyomtatási funkciókat is igénybe vehet.

A nyomtató illesztőprogramja által nyújtott nyomtatási funkciók kihasználása érdekében a nyomtatási beállítások módosításához kattintson a **Tulajdonságok** vagy **Beállítások** gombra az alkalmazás **Nyomtatás** ablakában. A nyomtató tulajdonságainak ablakában megjelenő nyomtatónév a használt készüléktől függően eltérő lehet.



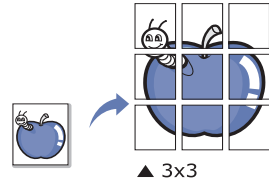
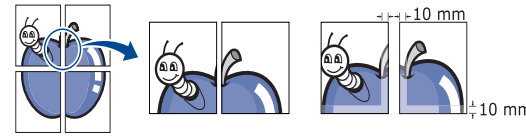

- A beállításoktól és a típustól függően előfordulhat, hogy néhány menü nem jelenik meg. Ebben az esetben a menü nem alkalmazható az Ön készülékére.
- Válassza ki a **Súgó** lehetőséget, kattintson az ablak  gombjára, vagy pedig nyomja meg billentyűzetén az **F1** gombot, és kattintson arra a lehetőségre, amelyről többet szeretne tudni (lásd: „A Súgó használata”, 36. oldal).



Összetevő	Leírás
<b>Több oldal laponként</b> 	Beállítja, hogy hány oldalt nyomtasson egy papírlapra. Ha egy lapra több oldalt szeretne nyomtatni, az oldalak kisebb méretben jelennek meg, az Ön által meghatározott sorrendben. Egy lapra legfeljebb 16 oldalt lehet nyomtatni.

Összetevő	Leírás
<b>Poszternyomtatás</b> 	Egyoldalas dokumentumot nyomtathat 4 (Poszter 2x2), 9 (Poszter 3x3) vagy 16 (Poszter 4x4) lapra, amelyeket aztán egyetlen poszterméretű dokumentummá állíthat össze.  Válassza ki a <b>Poszterlap-átfedés</b> értékét. Adja meg a <b>Poszterlap-átfedés</b> értékét milliméterben vagy hüvelykben az <b>Alapbeállítások</b> lap jobb felső sarkában látható választókapcsolókkal a lapok könnyebb összeillesztéséhez. 
<b>Füzetnyomtatás<sup>a</sup></b> 	A szolgáltatás kiválasztásakor a rendszer a dokumentumot a papír mindkét oldalára nyomtatja, és a lapokat úgy rendezi el, hogy azokat félbehajtva egy füzetet kapjon.  Füzet készítéséhez Letter, Legal, A4, Folio vagy Oficio méretű nyomathordozót használjon.   A <b>Füzetnyomtatás</b> lehetőség nem érhető el minden papírméretnél. Az elérhető papírméretek megtekintéséhez és kiválasztásához a <b>Papír</b> fülön válassza a <b>Méret</b> lehetőséget.  Ha nem elérhető papírméretet választ, a lehetőség automatikusan visszavonásra kerül. Csak rendelkezésre álló papírt válasszon (  vagy  jel nélküli papír).



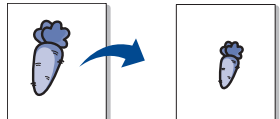

# Speciális nyomtatási funkciók használata

Összetevő	Leírás
<b>Kétoldalas nyomtatás (kézi)<sup>a</sup></b>	<p>A papír mindkét oldalára nyomtathat (kézi). Nyomtatás előtt határozza meg a dokumentum tájolását.</p> <p> • Ezt a szolgáltatást Letter, Legal, A4, US Folio és Oficio papírméretnél használhatja.</p> <ul style="list-style-type: none"><li>• Ha a gép nem rendelkezik duplex egységgel, a nyomtatást kézzel végezze el. A berendezés előbb a dokumentum minden második oldalát nyomtatja ki. Ezután egy üzenet jelenik meg a számítógépen.</li><li>• Nem javasolt speciális nyomathordozók, például címkék, borítékok vagy vastag papírok mindkét oldalára nyomtatni. Ezek a papír elakadását vagy a készülék károsodását okozhatják.</li></ul> <p>• <b>Nincs:</b> Letiltja ezt a funkciót.</p> <p>• <b>Hosszanti él:</b> A lehetőség a könyvkötésnél használt hagyományos megoldást követi.</p> <p></p> <p>• <b>Rövidebb él:</b> A lehetőség a naptáraknál használt hagyományos megoldást követi.</p> <p></p>

Összetevő	Leírás
<b>Papírbeállítások</b>	<p>A százalék emelésével vagy csökkentésével módosítja a dokumentum méretét a kinyomtatott oldalakon.</p> <p></p>
<b>Vízjel</b>	<p>A vízjel nyomtatás opció lehetővé teszi szöveg nyomtatását a meglévő dokumentum fölé. Ezt akkor használja, ha például nagy, szürke betűs „<b>DRAFT</b>” vagy „<b>CONFIDENTIAL</b>” feliratot szeretne átlósan dokumentuma első vagy összes oldalára nyomtatni.</p> <p></p>
<b>Vízjel (Vízjel létrehozása)</b>	<p><b>a</b> A használt alkalmazásból nyissa meg a <b>Nyomtatási beállítások</b> panelt a nyomtatási beállítások módosításához.</p> <p><b>b</b> Az <b>Speciális</b> lapon válassza a <b>Szerkesztés</b> lehetőséget a <b>Vízjel</b> legördülő listából. Megjelenik a <b>Vízjelek szerkesztése</b> ablak.</p> <p><b>c</b> Írjon be egy szöveget a <b>Vízjel szövege</b> mezőbe. Legfeljebb 256 karakter hosszú szöveget írhat be. Az üzenet megjelenik az előnézeti ablakban.</p>

# Speciális nyomtatási funkciók használata

Összetevő	Leírás
<b>Vízjel</b> (Vízjel szerkesztése)	<p><b>a</b> A használt alkalmazásból nyissa meg a <b>Nyomtatási beállítások</b> panelt a nyomtatási beállítások módosításához.</p> <p><b>b</b> Az <b>Speciális</b> lapon válassza a <b>Szerkesztés</b> lehetőséget a <b>Vízjel</b> legördülő listából. Megjelenik a <b>Vízjelek szerkesztése</b> ablak.</p> <p><b>c</b> Válassza ki a szerkeszteni kívánt vízjelet a <b>Jelenlegi vízjelek</b> listából, majd módosítsa a vízjel szövegét és tulajdonságait.</p> <p><b>d</b> Kattintson a <b>Frissítés</b> gombra a változtatások mentéséhez.</p> <p><b>e</b> Kattintson az <b>OK</b> vagy a <b>Nyomtatás</b> gombra, amíg ki nem lép a <b>Nyomtatás</b> ablakból.</p>
<b>Vízjel</b> (Vízjel törlése)	<p><b>a</b> A használt alkalmazásból nyissa meg a <b>Nyomtatási beállítások</b> panelt a nyomtatási beállítások módosításához.</p> <p><b>b</b> Az <b>Speciális</b> lapon válassza a <b>Szerkesztés</b> lehetőséget a <b>Vízjel</b> legördülő listából. Megjelenik a <b>Vízjelek szerkesztése</b> ablak.</p> <p><b>c</b> Válassza ki a törölni kívánt vízjelet a <b>Jelenlegi vízjelek</b> listából, majd kattintson a <b>Törlés</b> gombra.</p> <p><b>d</b> Kattintson az <b>OK</b> vagy a <b>Nyomtatás</b> gombra, amíg ki nem lép a <b>Nyomtatás</b> ablakból.</p>

Összetevő	Leírás
<b>Sablon<sup>a</sup></b> 	<p>Ez a lehetőség csak akkor érhető el, ha SPL illesztőprogramot használ (lásd: „Szoftver”, 7. oldal).</p> <p>A sablon egy speciális formátumú fájlban, a merevlemez meghajtón (HDD) tárolt szöveg és/vagy kép, melyet bármely dokumentumra nyomtathatunk. Gyakran használnak sablont a fejléces levélpapírok helyett. Előnyomott levélpapír helyett sablont is készíthet, mely ugyanazokat az információkat tartalmazza, amit jelenleg a fejléces levélpapírja. Céges fejlécű levél nyomtatásához nem szükséges előre nyomtatott fejléces papírt helyeznie a készülékbe: egyszerűen csak nyomtassa a fejléc sablonját a dokumentumra.</p> <p>Sablon használatához egy céges emblémát vagy képet tartalmazó új sablont kell készítenie.</p> <div data-bbox="1487 884 2204 1201"><ul style="list-style-type: none"><li>• A sablondokumentum méretének meg kell egyeznie a sablonnal nyomtatandó dokumentumok méretével. A sablon ne tartalmazzon vízjelet.</li><li>• A sablon felbontásának meg kell egyeznie a nyomtatni kívánt dokumentumével.</li></ul></div>

# Speciális nyomtatási funkciók használata

Összetevő	Leírás
<b>Sablon</b> (Új sablon létrehozása)	<p><b>a</b> Dokumentum sablonként való mentéséhez lépjen a <b>Nyomtatási beállítások</b> menübe.</p> <p><b>b</b> A <b>Speciális</b> lapon válassza a <b>Szerkesztés</b> lehetőséget a <b>Szöveg</b> legördülő listából. Megjelenik a <b>Sablon szerkesztése</b> ablak.</p> <p><b>c</b> Az <b>Sablon szerkesztése</b> ablakban kattintson a <b>Létrehozás</b> gombra.</p> <p><b>d</b> A <b>Mentés</b> ablakban a <b>Feladatkív</b> mezőbe írjon be egy maximum nyolc karakter hosszúságú nevet, ez lesz a sablon neve. Jelölje ki a célkönyvtár elérési útját, ha szükséges (az alapértelmezett elérési út: C:\Formover).</p> <p><b>e</b> Kattintson a <b>mentés</b> gombra. A név megjelenik a <b>Sablon lista</b> mezőben.</p> <p><b>f</b> Kattintson az <b>OK</b> vagy a <b>Nyomtatás</b> gombra, amíg ki nem lép a <b>Nyomtatás</b> ablakból.</p> <p>A számítógép nem nyomtatja ki a fájlt. A fájl nyomtatás helyett a számítógép merevlemezén lesz eltárolva.</p>

Összetevő	Leírás
<b>Sablon</b> (Sablonoldal használata)	<p><b>a</b> Kattintson a <b>Speciális</b> fülre.</p> <p><b>b</b> Válassza ki a kívánt sablont a <b>Szöveg</b> legördülő listából.</p> <p><b>c</b> Ha a kívánt sablonfájl nem jelenik meg a <b>Szöveg</b> legördülő listában, válassza ki a listából a <b>Szerkesztés...</b> elemet, majd kattintson a <b>Betöltés</b> lehetőségre. Válassza ki a használni kívánt sablonfájlt. Ha a használni kívánt sablonfájlt külső adattárolóra mentette, a <b>Megnyitás</b> ablak használatával azt is be lehet tölteni.</p> <p>A fájl kiválasztása után kattintson a <b>Megnyitás</b> gombra. A fájl megjelenik az <b>Sablon lista</b> mezőben, és készen áll a nyomtatásra. Válassza ki a kívánt sablont a <b>Sablon lista</b> mezőből.</p> <p><b>d</b> Szükség esetén jelölje be a <b>Sablon nyomtatásának megerősítése nyomtatáskor</b> négyzetet. Ha kipipálja ezt az opciót, minden alkalommal, amikor dokumentumot kívánt nyomtatni, megjelenik egy ablak, ami megkérdezi, hogy kíván-e sablont nyomtatni a dokumentumra.</p> <p>Ha a négyzet nincs bejelölve, és kiválasztott egy sablont, a rendszer automatikusan kinyomtatja a sablont a dokumentumra.</p> <p><b>e</b> Kattintson az <b>OK</b> vagy a <b>Nyomtatás</b> gombra, amíg ki nem lép a <b>Nyomtatás</b> ablakból.</p>

# Speciális nyomtatási funkciók használata

Összetevő	Leírás
<b>Sablon</b> (Sablonoldal törlése)	<p><b>a</b> A <b>Printing Preferences</b> ablakban kattintson a <b>Speciális</b> lapra.</p> <p><b>b</b> Válassza ki a <b>Szerkesztés</b> elemet a <b>Szöveg</b> legördülő listában.</p> <p><b>c</b> Válassza ki a törölni kívánt sablont a <b>Sablon lista</b> mezőből.</p> <p><b>d</b> Kattintson a <b>Törlés</b> gombra.</p> <p><b>e</b> A jóváhagyást kérő üzenet megjelenésekor kattintson az <b>Igen</b> gombra.</p> <p><b>f</b> Kattintson az <b>OK</b> vagy a <b>Nyomtatás</b> gombra, amíg ki nem lép a <b>Nyomtatás</b> ablakból. A nem használt sablonoldalakat le lehet törölni.</p>

a. Ez a lehetőség nem érhető el, amikor XPS illesztőprogramot használ.

# Nyomtatás Macintosh rendszeren



Elképzelhető, hogy bizonyos funkciók a készülék típusától vagy beállításaitól függően nem érhetőek el. Azt jelenti, hogy a funkciók nem támogatottak.

## Dokumentum nyomtatása

Macintosh számítógépről történő nyomtatás esetén minden alkalmazásban ellenőrizni kell az illesztőprogram beállításait. Macintosh számítógépen történő nyomtatáshoz kövesse az alábbi lépéseket:

- 1 Nyissa meg a nyomtatni kívánt dokumentumot.
- 2 Nyissa ki a **File** menüt, és kattintson a **Page Setup**, egyes alkalmazásokban a **Document Setup** lehetőségre.
- 3 Válassza ki a papírméretet, az oldaltájolást, a méretezést, a többi beállítást, majd ellenőrizze, hogy az Ön berendezése van kiválasztva. Kattintson az **OK** gombra.
- 4 A **File** menüben kattintson a **Print** gombra.
- 5 Válassza ki a nyomtatás példányszámát, és adja meg, hogy mely oldalakat kívánja kinyomtatni.
- 6 Kattintson a **Print** gombra.

## Nyomtatóbeállítások módosítása

A készülék használatakor speciális nyomtatási funkciókat is igénybe vehet.

Nyisson meg egy alkalmazást, és válassza a **Print** pontot a **File** menüből. A nyomtató tulajdonságainak ablakában megjelenő nyomtatónév a használt berendezéstől függően eltérő lehet. A nevet kivéve a nyomtató tulajdonságait tartalmazó ablakok szerkezete a következőhöz hasonló.

## Nyomtatás több oldal egy lapra

Egy lapra több oldalt is nyomtathat. Ezzel a jellemzővel költséghatékony módon lehet vázlatokat nyomtatni.

- 1 Nyisson meg egy alkalmazást, és válassza a **Print** menüpontot a **File** menüből.
- 2 Válassza a **Layout** elemet az **Orientation** alatti legördülő listából. Válassza ki az egy lapra nyomtatandó oldalak számát a **Pages per Sheet** legördülő listában.
- 3 Válassza ki a használni kívánt egyéb lehetőségeket.
- 4 Kattintson a **Print** gombra.  
A készülék a beállított számú oldalt fogja nyomtatni a papír egyik oldalára.

# Nyomtatás Macintosh rendszeren

## A Súgó használata

Kattintson az ablak bal alsó sarkában található kérdőjelre, majd kattintson arra témakörre, amelyről bővebb információra van szüksége. Ekkor megjelenik egy felugró ablak, amely az adott opciónak az illesztőprogram által biztosított jellemzőire vonatkozó információkat tartalmazza.

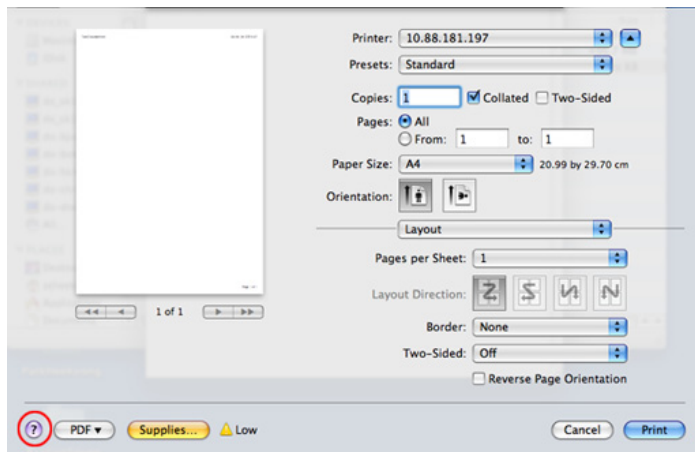

# Nyomtatás Linux rendszeren



Elképzelhető, hogy bizonyos funkciók a készülék típusától vagy beállításaitól függően nem érhetők el. Azt jelenti, hogy a funkciók nem támogatottak.

## Nyomtatás alkalmazásból

A Common UNIX Printing System (Egységes UNIX alapú nyomtatási rendszer, CUPS) használatának köszönhetően számos Linux-alkalmazásból lehetséges a nyomtatás. Bármely ilyen alkalmazásból lehetősége van a készülékre nyomtatni.

- 1 Nyisson meg egy alkalmazást, és válassza a **Print** pontot a **File** menüből.
- 2 Válassza a **Print** közvetlenül az lpr használatával lehetőséget.
- 3 Az LPR GUI-panelén válassza ki saját készüléktípusa nevét a nyomtatók listájából, majd kattintson a **Properties** gombra.

4

Módosítsa a nyomtatási feladat tulajdonságait az ablak tetején megjelenő négy fül segítségével.

- **General:** Ezzel módosíthatja a papírméretet, a papírtípust és a dokumentumok tájolását. Itt engedélyezheti a kétoldalas nyomtatást, vehet fel kezdő és befejező szalagcímekeket, valamint módosíthatja az egy lapra nyomtatandó oldalak számát.



A típustól függően előfordulhat, hogy az automatikus/kézi kétoldalas nyomtatás nem érhető el. Alternatív módon a páros és páratlan oldalakra való nyomtatáshoz az lpr nyomtatási rendszert használhatja.

- **Text:** Az oldalak margóinak, illetve a szöveges adatok tulajdonságainak megadása, például sortávolság vagy oszlopok.
- **Graphics:** Itt történik a képfájlok nyomtatása során érvényes képkezelési lehetőségek megadása, pl. színkezelés, kép mérete és pozíciója.
- **Advanced:** Itt adhatja meg a nyomtatás felbontását, a papírforrást és a kimenetet.

5

A beállítások érvényesítéséhez, illetve a **Properties** ablak bezárásához kattintson az **Apply** gombra.

6

A nyomtatás elindításához kattintson az **OK** gombra a **LPR GUI** ablakban.

# Nyomtatás Linux rendszeren

- 7 A nyomtatási feladat állapotát a megjelenő Printing ablakban kísérheti figyelemmel.

Az aktuális feladat megszakításához kattintson a **Cancel** gombra.

## Fájlok nyomtatása

A készüléken a szabványos CUPS módszerrel többféle fájlípus közvetlen nyomtatására is lehetősége van a parancssor használatával. A CUPS lpr ezt lehetővé teszi, ám a szokásos lpr eszköz helyett az illesztőprogram-csomag egy sokkal egyszerűbben használható LPR GUI programot biztosít.

Dokumentumfájlok nyomtatása.

- 1 A Linux rendszerhéj parancssorába írja be az lpr <fájlnév> parancsot, és nyomja meg az Enter gombot. Megjelenik az **LPR GUI** ablak.  
Amikor csak az lpr parancsot írja be és megnyomja az **Enter** gombot, először a **Select file(s) to print** ablak jelenik meg. Jelölje ki a nyomtatandó fájlokat, majd kattintson az **Open** gombra.
- 2 Az **LPR GUI** panelen válassza ki a készüléket a listából, és módosítsa a nyomtatási feladat tulajdonságait.
- 3 A nyomtatás elindításához kattintson az **OK** gombra.

## A nyomtatóbeállítások megadása

A **Printers configuration** panel **Printer Properties** ablakában módosíthatja a készülék nyomtatóként való használatához tartozó tulajdonságokat.

- 1 Nyissa meg a **Unified Driver Configurator** alkalmazást.  
Szükség esetén váltson át a **Printers configuration** panelre.
- 2 Az elérhető nyomtatók listájában jelölje ki saját készülékét, majd kattintson a **Properties** gombra.
- 3 Megnyílik a **Printer Properties** ablak.  
Az alábbi öt fül jelenik meg a panel tetején:
  - **General:** A nyomtató nevének és helyének módosítása. Az itt megadott név fog szerepelni a **Printers configuration** ablak nyomtatólistájában.
  - **Connection:** A port megtekintése vagy másik port megadása. Ha használat közben USB-portról párhuzamos portra vagy visszafelé módosítja a nyomtatási portot, ezen a lapon ismételten be kell állítani a nyomtatási portot.
  - **Driver:** Ez a lap lehetővé teszi az illesztőprogram megtekintését vagy másik illesztőprogram kiválasztását. Az **Options** gombra kattintva megadhatja a készülék alapértelmezett beállításait.



# Nyomtatás Linux rendszeren

- **Jobs:** Megjeleníti a nyomtatási feladatok listáját. A kijelölt feladat visszavonásához kattintson a **Cancel job** lehetőségre. Ha a feladatok listájában korábban szereplő feladatokat kívánja megtekinteni, jelölje be a **Show completed jobs** megjelenítése jelölőnégyzetet.
- **Classes:** Megjeleníti azt az osztályt, amelyhez a nyomtató tartozik. Ha a nyomtatót hozzá szeretné adni valamelyik osztályhoz, kattintson az **Add to Class** gombra, ha pedig el szeretné távolítani egy bizonyos osztályból, a **Remove from Class** gombra.

4 A beállítások érvényesítéséhez, illetve a **Printer Properties** ablak bezárásához kattintson az **OK** gombra.



## 4. Hasznos kezelőeszközök

Ez a fejezet a berendezés teljes kihasználását elősegítő kezelőeszközöket mutatja be.

- A Firmware Update Utility használata 131
- A Dell nyomtatási kellékek rendelésére szolgáló segédprogram használata 132
- Az Embedded Web Service használata (csak a B1160w esetében) 133
- A Dell Printer Manager használata 135
- A Dell nyomtató állapota használata 138
- A Linux Unified Driver Configurator alkalmazás használata 140



# A Firmware Update Utility használata

A Firmware Update Utility alkalmazással frissítheti készüléke belső vezérlőprogramját (firmware-jét).



Ez az alkalmazás csak Windows operációs rendszereken használható.

- 1** A **Indítás** menüből válassza a **Programok** vagy **Összes program** > **Dell** > **Dell Printers** > a **nyomtató-illesztőprogram neve** > **Firmware Update Utility** elemet.
- 2** Töltse le a legújabb belső vezérlőprogramot. Kattintson a <http://www.support.dell.com> hivatkozásra.

- 3** Amennyiben nyomtatója USB-kábellel van csatlakoztatva, kattintson az **USB Connected Printer** vagy **Network Connected Printer** (csak a B1160w esetében) lehetőségre.

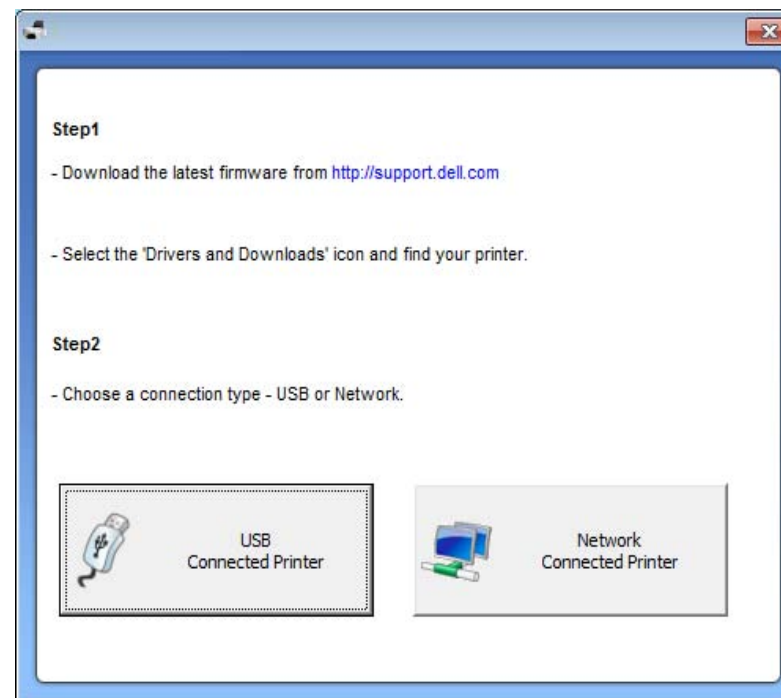

- 4** Kattintson a **Browse** gombra, és válassza ki a belső vezérlőprogram letöltött fájlját.
- 5** Kattintson a **Update Firmware** lehetőségre.

# A Dell nyomtatási kellékek rendelésére szolgáló segédprogram használata

Ennek az alkalmazásnak a segítségével festékkazettákat vagy kellékanyagokat rendelhet a Delltől:

 Csak Windows és Macintosh operációs rendszereken használható.

**1** Kattintson duplán az Asztalon található **Dell nyomtatási kellékek rendelésére szolgáló segédprogram** ikonra.



VAGY

A **Indítás** menüből válassza a **Programok** vagy **Összes program** > **Dell** > **Dell Printers** > a nyomtató-illesztőprogram neve > **Dell nyomtatási kellékek rendelésére szolgáló segédprogram** elemet.

 Macintosh rendszeren

Válassza a következőket: **Applications** mappa > **Dell** mappa > **Dell Supplies Ordering Utility**.

**2** Megnyílik a **Dell nyomtatási kellékek rendelésére szolgáló segédprogram** ablak.



# Az Embedded Web Service használata (csak a B1160w esetében)



- Az Embedded Web Service minimális rendszerkövetelménye Internet Explorer 6.0 vagy újabb böngésző.
- Az Embedded Web Service jelen leírása a kiegészítőktől vagy modellektől függően kissé eltérhet az Ön által használt készüléktől.
- Csak hálózati képességekkel rendelkező készülékek esetében.

## Az Embedded Web Service elérése

- 1 Windows rendszerben nyisson meg egy webböngésző programot, például az Internet Explorert.

Írja be a nyomtató IP-címét (<http://xxx.xxx.xxx.xxx>) a cím mezőbe, és nyomja meg az Enter billentyűt, vagy kattintson az **Ugrás** gombra.

- 2 Megnyílik a készülék beágyazott webhelye.

## Bejelentkezés a Embedded Web Service szolgáltatásba

Mielőtt konfigurálná az Embedded Web Service beállításait, rendszergazdaként kell belépnie. Az Embedded Web Service bejelentkezés nélkül is használható, de ilyenkor nem fér hozzá a **Beállítások** és a **Biztonság** fülhöz.

- 1 Kattintson a **Bejelentkezés** gombra az Embedded Web Service webhely jobb felső sarkában.
- 2 Írja be az **ID** és a **Jelszó** értékét, majd kattintson a **Bejelentkezés** gombra.
  - **ID:** admin
  - **Jelszó:** dell00000

## Az Embedded Web Service áttekintése



Információ

Beállítások

Biztonság

Karbantartás



Típustól függően esetleg néhány fül nem lesz látható.

# Az Embedded Web Service használata (csak a B1160w esetében)

## Információ lap

---

Ez a lap általános információkat közöl berendezéséről. Ellenőrizhet bizonyos információkat, például a festékmennyiséget. Ezenkívül jelentéseket, például hibajelentést is nyomtathat.

- **Aktív riasztások:** Itt a készülék riasztásait és azok súlyosságát láthatja.
- **Segédanyagok:** Itt ellenőrizheti, hogy hány oldalt nyomtatott ki eddig, és még mennyi festék van a kazettában.
- **Számlálók:** A nyomtatási feladat típusa (egyoldalas vagy kétoldalas) szerint mutatja a kinyomtatott oldalak számát.
- **Aktuális beállítások:** A készülék adatait és a hálózati információkat mutatja.
- **Nyomtatási adatok:** Itt a rendszerrel és betűtípusokkal kapcsolatos jelentéseket nyomtathat ki.

## Beállítások lap

---

Ezen a lapon végezheti el a berendezés és a hálózat konfigurálását. Ahhoz, hogy a fül megjelenjen, rendszergazdaként kell belépnie.

- **Készülékbeállítások** lap: Itt módosíthatja a készülék beállításait.
- **Hálózati beállítások** lap: Itt található a hálózati környezet beállításait, így a TCP/IP beállításokat és a hálózati protokollokat.

## Biztonság lap

---

Ezen a lapon állíthatja be a rendszer és a hálózat biztonsági információit. Ahhoz, hogy a fül megjelenjen, rendszergazdaként kell belépnie.

- **Rendszerbiztonság:** Beállíthatja a rendszergazda adatait, valamint engedélyezheti és letilthatja a készülék funkcióit.
- **Hálózati Biztonság:** IPv4/IPv6-szűrés.

## Karbantartás lap

---

Ezen a lapon karbantarthatja a készüléket, pl. frissítheti a firmware programot, vagy beállíthatja az e-mail küldéshez a kapcsolati adatokat. Ellátogathat a Dell webhelyére, vagy a **Hivatkozás** menüre kattintva letölthet illesztőprogramokat.

- **Firmware frissítés:** Frissítheti a készülék gépe belső vezérlőprogramját (firmware).
- **Kapcsolatfelvételi tudnivalók:** Itt található a kapcsolatfelvételi információkat.
- **Hivatkozás:** Hasznos webhelyek címei, ahonnan adatokat tölthet le, vagy ahol adatokat ellenőrizhet.

# A Dell Printer Manager használata

A Dell Printer Manager alkalmazás egyetlen helyre gyűjti össze a Dell készülékek beállításait. A Dell Printer Manager a készülék beállításai mellett nyomtatási környezeteket, nyomtatási beállításokat és műveleteket, illetve indítási lehetőségeket is tartalmaz. Ezek a funkciók megkönnyítik és kényelmesebbé teszik a Dell készülékek használatát. A Dell Printer Manager két felhasználói felülettel is rendelkezik: egy egyszerűvel és egy speciálissal. A két felület között könnyedén: a  gomb megnyomásával válthat.



- Csak Windows és Macintosh operációs rendszereken használható.
- A Dell Printer Manager minimális rendszerkövetelménye Internet Explorer 6.0 vagy újabb böngésző.

## Ismerkedés a Dell Printer Manager alkalmazással

A program megnyitásához:

### Windows rendszeren

Válassza a **Indítás > Programok** vagy **Összes program > Dell > Dell Printers > Dell Printer Manager > Dell Printer Manager** lehetőséget.

### Macintosh rendszeren

Válassza a következőket: **Applications** mappa > **Dell** mappa > **Dell Printer Manager**.

A Dell Printer Manager felület több részből áll, amelyek leírását az alábbi táblázatban találhatja:





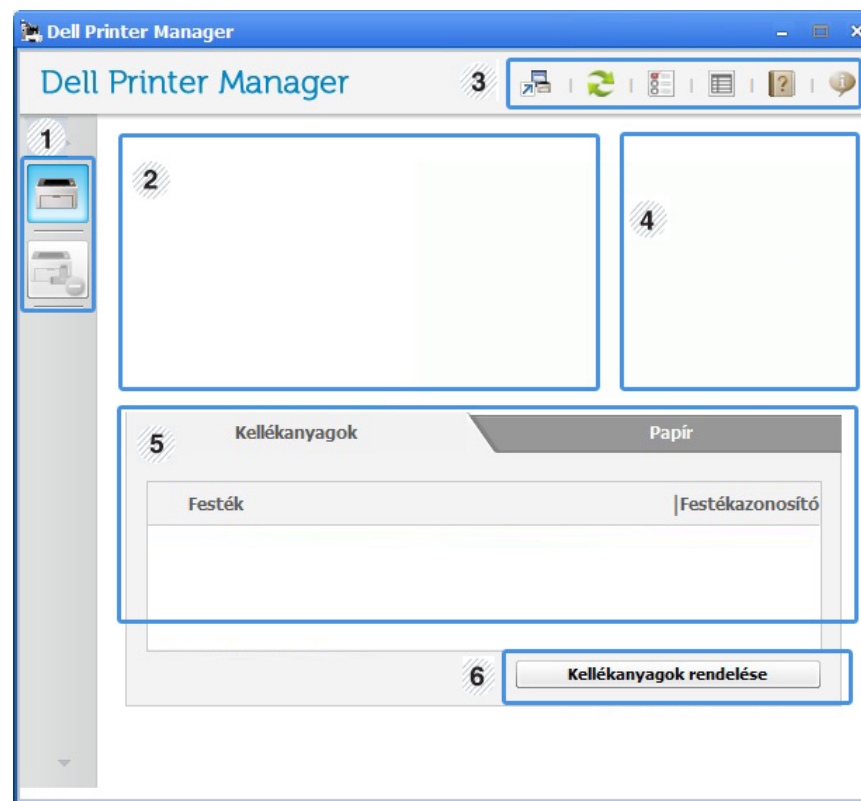

A következő kép az ön által használt típustól függően eltérő lehet.



1	<b>Nyomtatók listája</b>	A nyomtatólista megjeleníti a számítógépre telepített nyomtatók ikonjait.
---	--------------------------	---

# A Dell Printer Manager használata

2	<b>Nyomtató adatai</b>	<p>Ezen a részen a készülékek kapcsolatos általános információkat láthatja, így a készülék típusjelölését, IP címét (vagy a port nevét) és állapotát.</p> <p> <b>Felhasználói útmutató gomb:</b> A Felhasználói kézikönyv megtekintése.</p>
3	<b>Alkalmazások információi</b>	<p>Itt olyan hivatkozásokat találhat, amelyeket követve módosíthatja a speciális beállításokat, valamint elérheti a súgót és a névjegyet.</p> <p> A  gombbal válthat a speciális felhasználói felületre.</p>
4	<b>Gyorshivatkozások</b>	<p>Megjeleníti a készülék egyes funkcióit elindító <b>Gyorshivatkozások</b>. Ezen a részen érheti el a készülék speciális beállításaira mutató hivatkozásokat is.</p> <p> Ha a készüléket hálózathoz csatlakoztatja, aktiválódik az Embedded Web Service ikon.</p>

5	<b>Tartalmak</b>	<p>A választott készülékkel, a festékkazetta töltésével és a papírral kapcsolatos információkat jelenít meg. Az itt megjelenő információk a választott készüléktől függően változnak. Egyes berendezésekben ez a funkció nem található meg.</p>
6	<b>Kellékanyagok rendelése</b>	<p>Kellékanyagok rendeléséhez kattintson a <b>Rendelés</b> gombra. Festékkazettát online is rendelhet.</p>



Kattintson az ablak jobb felső sarkában látható **Súgó** (?) gombra, majd arra a lehetőségre, amelyről többet szeretne tudni.

## A speciális felhasználói felület áttekintése

A speciális felhasználói felületet a hálózatot és készüléket kezelő felhasználók számára szántuk.

## Eszközbeállítások

Itt módosíthatja a készülék beállításait, így például a készülék, papír, elrendezés, emuláció, hálózat és nyomtatási információk paramétereit.



# A Dell Printer Manager használata

## Riasztási beállítások (csak Windows rendszeren)

---

Ebben a menüben található a riasztások beállításait.

- **Nyomtató riasztása:** A riasztások megjelenítésével kapcsolatos beállításokat tartalmazza.
- **E-mail riasztás:** Az e-mailes értesítők beállításait tartalmazza.
- **Riasztások előzményei:** Itt található a készülékkel és festékkazettával kapcsolatos riasztások előzményeit.

# A Dell nyomtató állapota használata

A Dell nyomtató állapota megmutatja a helyi hálózathoz csatlakoztatott nyomtató állapotát. Itt a „Nyomtató kész”, „Nyomtató offline”, „Hiba – ellenőrizze a nyomtatót”, a festékkazetta szintje és „Festék kifogyóban” állapotok jelenthetnek meg.



- Windows operációs rendszereken használható.
- A felhasználói kézikönyvében található Dell nyomtató állapota ablak és annak tartalma a használt készüléktől és operációs rendszertől függően eltérhet.
- Tekintse meg a nyomtatóval kompatibilis operációs rendszer(ek)e)t (lásd: „Rendszerkövetelmények”, 64. oldal).

## A Dell nyomtató állapota áttekintése



Ha működés közben hiba lép fel, a Dell nyomtató állapota alkalmazásban megtekintheti a hibát. A Dell nyomtató állapota automatikusan települ a nyomtatószoftverrel együtt.

### Windows rendszeren

A **Indítás** menüből válassza a **Programok** vagy **Összes program > Dell > Dell Printers > a nyomtató-illesztőprogram neve > Dell nyomtató állapota** elemet.

A Dell nyomtató állapota programot kézzel is elindíthatja. Lépjen a **Nyomatási beállítások** elemre, kattintson a **Alapbeállítások** fülre, majd a **Nyomtató állapota** gombra.

Ezek az ikonok a Windows tálcán jelennek meg.

Ikon	Jelentés	Leírás
	Normál	A készülék készenléti üzemmódban van, és nem lépett fel hiba vagy riasztás.
	Figyelmeztetés	A készülék olyan állapotban van, amely miatt a jövőben hiba léphet fel. Így például az „alacsony festékszint” állapotból idővel „festék kifogyóban” állapot lehet.
	Hiba	A készülékben legalább egy hiba lépett fel.

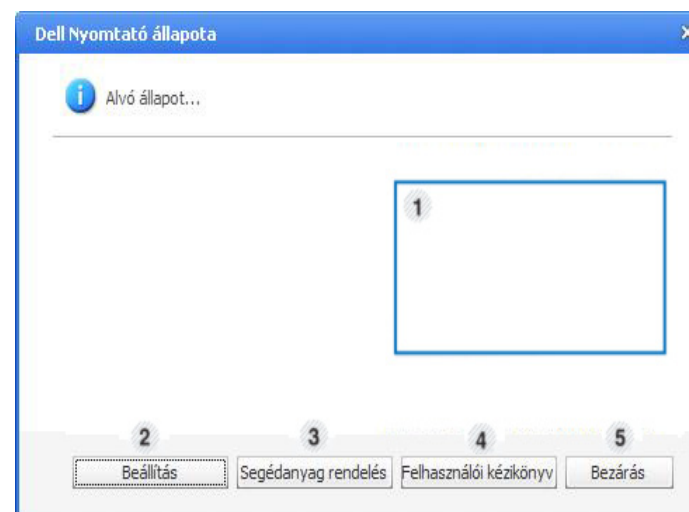

# A Dell nyomtató állapota használata

1	<b>Festékszint</b>	Megtekintheti az egyes festékkazettákban hátralévő festék szintjét. A fenti, a készüléket és a festékkazettá(ka)t mutató ablak a használt készüléktől függően eltérő lehet. Egyes berendezésekben ez a funkció nem található meg.
2	<b>Beállítás</b>	Megadhatja a nyomtatási feladathoz kapcsolódó riasztás beállításait.
3	<b>Segédanyag rendelés</b>	Festékkazettát online is rendelhet.
4	<b>Felhasználói kézikönyv</b>	Megtekintheti a Felhasználói kézikönyv-et.
5	<b>Bezárás</b>	Zárja be az ablakot.

## A Dell nyomtató állapota program beállításai

Kattintson a jobb egérgombbal a Dell nyomtató állapota ikonra, és válassza a **Beállítások** lehetőséget. Válassza ki a beállításokat a **Beállítások** ablakban.

# A Linux Unified Driver Configurator alkalmazás használata

A Unified Driver Configurator elsősorban a nyomtatók és a többfunkciós készülékek konfigurálására szolgáló eszköz. A Unified Driver Configurator használatához telepítenie kell a Unified Linux Driver illesztőprogramot (lásd: „Telepítés Linux operációs rendszerre”, 78. oldal).

Miután telepítette az illesztőprogramot a Linux rendszerre, automatikusan létrejön a Unified Driver Configurator ikonja az asztalon.

## A Unified Driver Configurator megnyitása

- 1 Kattintson duplán az asztalon látható **Unified Driver Configurator** ikonra.  
Ugyanezt az eredményt éri el, ha a **Startup** menü ikonjára kattint, és kiválasztja a **Dell Unified Driver > Unified Driver Configurator** elemet.
- 2 Kattintson a balra található megfelelő gombra az ahhoz tartozó konfigurációs ablak megjelenítéséhez.

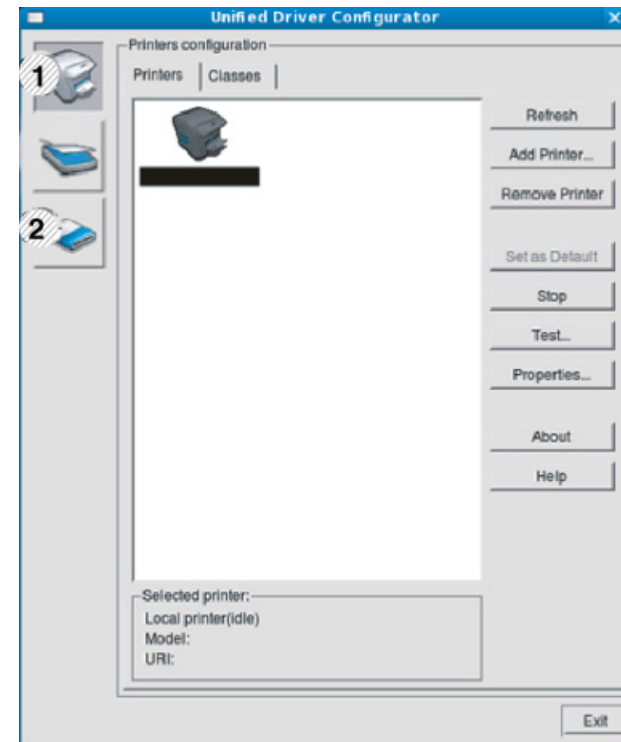

- 1 Printer Configuration
- 2 Port Configuration



A képernyőn megjelenő súgó használatához kattintson a **Help** gombra.

- 3 A beállítások módosítása után az **Exit** gombra kattintva zárhatja be az **Unified Driver Configurator** programot.

# A Linux Unified Driver Configurator alkalmazás használata

## Nyomtató konfiguráció

A **Printers configuration** két füllel rendelkezik: **Printers** és **Classes**.

### Printers lap

Az aktuális rendszer nyomtatóbeállításait a **Unified Driver Configurator** ablakának bal oldalán elhelyezkedő, a készüléket ábrázoló ikont tartalmazó gombra kattintva tekintheti meg.

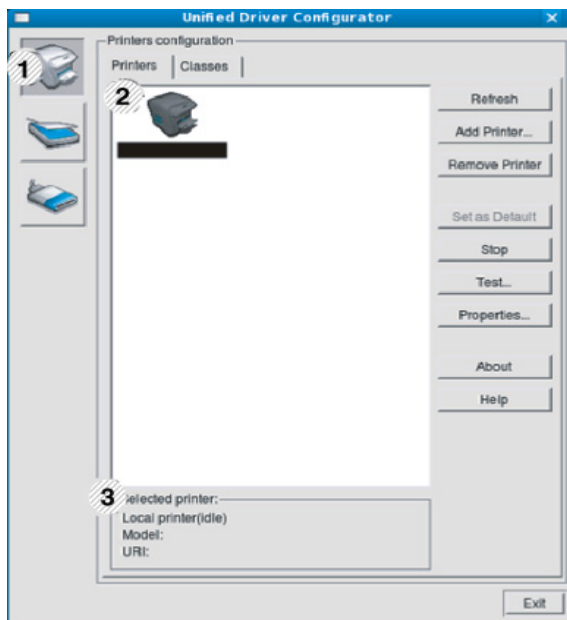

1 Átvált a **Printers configuration** elemre.

2	Megjeleníti az összes telepített készüléket.
3	A készülék állapota, típusneve és URL címe.

A nyomtatóvezérlő gombok az alábbiak:

- **Refresh:** Az elérhető készülékek listájának frissítése.
- **Add Printer:** Új készülék hozzáadása.
- **Remove Printer:** A kijelölt készülék eltávolítása.
- **Set as Default:** Az aktuális készülék beállítása alapértelmezett nyomtatóként.
- **Stop/Start:** A berendezés leállítása/el-állítása.
- **Test:** Tesztoldal nyomtatásával ellenőrizheti, hogy a készülék megfelelően működik-e.
- **Properties:** Megtekintheti és módosíthatja a nyomtató tulajdonságait.

# A Linux Unified Driver Configurator alkalmazás használata

## Classes lap

A Classes fül a használható nyomtatósztályokat tartalmazza.

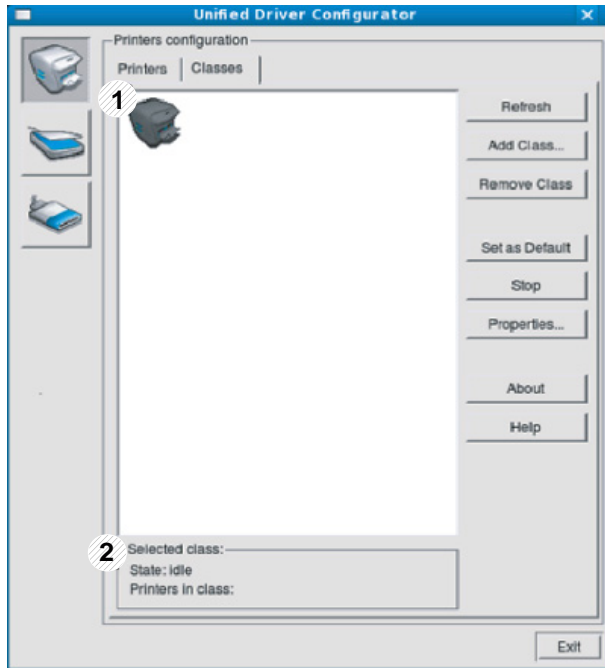

1 Itt látható az összes berendezésoosztály.

2 Itt látható az osztály állapota, illetve az osztályhoz tartozó berendezések száma.

- **Refresh:** Frissíti az osztályok listáját.
- **Add Class:** Új készülékoosztály hozzáadása.
- **Remove Class:** A kijelölt készülékoosztály eltávolítása.

## Ports configuration

Ebben az ablakban megtekintheti az elérhető portokat, ellenőrizheti az egyes portok állapotát, illetve felszabadíthatja az olyan portokat, melyek tulajdonosával valamilyen okból megszakadt a kapcsolat, amikor éppen adatküldés volt folyamatban.



# A Linux Unified Driver Configurator alkalmazás használata

1	Átvált a <b>Ports configuration</b> elemre.
2	Megjeleníti az összes használható portot.
3	Megjeleníti a port típusát, a porthoz csatlakozó eszközt és a port állapotát.

- **Refresh:** A használható portok listájának frissítése.
- **Release port:** A kijelölt port felszabadítása.



# 5. Hibaelhárítás

Ez a fejezet hasznos információkat tartalmaz a hibák elhárításához.

- **Papíradagolási problémák** 145
- **Energiaellátási és kábelcsatlakozási problémák** 146
- **Nyomtatási problémák** 147
- **Problémák a nyomtatás minőségével** 151
- **Operációs rendszerhez kapcsolódó problémák** 159



A vezeték nélküli szoftver telepítésekor jelentkező hibákkal kapcsolatban olvassa el a Vezeték nélküli beállítások fejezetben található Hibaelhárítás részt (lásd: „Vezeték nélküli hálózat hibaelhárítása”, 111. oldal).



# Papíradagolási problémák

Állapot	Javasolt megoldások
<b>A papír nyomtatás közben elakad.</b>	Szüntesse meg az elakadást.
<b>A papírok összetapadnak.</b>	<ul style="list-style-type: none"><li>• Ellenőrizze a tálca maximális papírkapacitását.</li><li>• Győződjön meg róla, hogy a megfelelő típusú papírt használja-e.</li><li>• Vegye ki a papírt a papírtálcából, majd hajlítsa meg vagy fújja szét a köteget.</li><li>• Nedvesség hatására a papírlapok összetapadhatnak.</li></ul>
<b>Az összetapadt papírokat nem tudja felvenni a nyomtató.</b>	Valószínűleg különböző típusú papírok vannak egyszerre a tálcában. Csak azonos típusú, méretű és tömegű papírt helyezzen a tálcába.
<b>A nyomtató nem húzza be a papírt.</b>	<ul style="list-style-type: none"><li>• Távolítsa el minden akadályt a készülékből.</li><li>• A papír nem megfelelően lett behelyezve. Vegye ki a papírt a tálcából és helyezze vissza megfelelően.</li><li>• Túl sok papír van a tálcában. Vegye ki az adagolóból a felesleges papírt.</li><li>• A papír túl vastag. Kizárólag olyan papírt használjon, amely megfelel a készülék követelményeinek.</li></ul>
<b>A papír folyton elakad.</b>	<ul style="list-style-type: none"><li>• Túl sok papír van a tálcában. Vegye ki az adagolóból a felesleges papírt. Ha speciális anyagokra nyomtat, használja a kézi adagolót.</li><li>• Nem megfelelő típusú papírt használ. Kizárólag olyan papírt használjon, amely megfelel a készülék követelményeinek.</li><li>• Lehet, hogy szennyeződés van a készülék belsejében. Nyissa ki a felső fedelet, és távolítsa el a szennyeződést.</li></ul>
<b>A borítékok elcsúsznak, vagy a készülék nem megfelelően húzza be őket.</b>	Győződjön meg róla, hogy a papírvezetők a borítékok mindkét szélét érintik.

# Energiaellátási és kábelcsatlakozási problémák

Állapot	Javasolt megoldások
<b>A készülék nem kap áramot, vagy a készüléket és a számítógépet összekötő kábel nincs megfelelően csatlakoztatva.</b>	<ul style="list-style-type: none"><li>• Először csatlakoztassa a készüléket a hálózati áramkörhöz, és a kezelőpulton nyomja meg a  (főkapcsoló/mégse) gombot.</li><li>• Húzza ki a nyomtatókábel, majd csatlakoztassa újra.</li></ul>

# Nyomtatási problémák

Állapot	Lehetséges ok	Javasolt megoldások
A készülék nem nyomtat.	A készülék nem kap áramot.	Először csatlakoztassa a készüléket a hálózati áramkörhöz, és a kezelőpulton nyomja meg a  (főkapcsoló/mégse) gombot.
	A készülék nincs alapértelmezettként kiválasztva.	Windows rendszerben a készüléket állítsa be alapértelmezettként.
	Ellenőrizze a készüléken a következőket: <ul style="list-style-type: none"><li>• A felső fedél nincs becsukva. Zárja be a fedlapot.</li><li>• Elakadt a papír. Szüntesse meg az elakadást (lásd: „Papírelakadás megszüntetése”, 53. oldal).</li><li>• Nincs betöltve papír. Helyezzen be papírt (lásd: „Papír behelyezése a tálcába”, 26. oldal).</li><li>• Nincs behelyezve a festékkazetta. Helyezzen be festékkazettát (lásd: „A festékkazetta cseréje”, 43. oldal).</li><li>• Ellenőrizte, hogy a festékkazetta minden védőburkolatát és fóliáját eltávolította-e (lásd: „A festékkazetta cseréje”, 43. oldal).</li></ul> Rendszerhiba esetén forduljon a márkaszervizhez.	
	A készüléket és a számítógépet összekötő kábel nincs megfelelően csatlakoztatva.	Húzza ki a tápkábelt, majd csatlakoztassa újra (lásd: „Hátulnézet”, 16. oldal).
	A készüléket és a számítógépet összekötő kábel hibás.	Ha lehetséges, csatlakoztassa a kábelt egy jól működő számítógéphez, és próbáljon nyomtatni vele. Próbáljon ki egy másik csatoló kábelt.
	A portbeállítás nem megfelelő.	A Windows nyomtatóbeállításainál ellenőrizze, hogy a nyomtatási feladat a helyes portra lett-e küldve. Ha a számítógép egynél több porttal rendelkezik, ellenőrizze, hogy a nyomtató a megfelelő porthoz csatlakozik-e.
	A készülék beállításai nem megfelelőek.	Ellenőrizze a <b>Nyomtatási beállítások</b> funkcióban, hogy minden nyomtatóbeállítás megfelelő-e.

# Nyomtatási problémák

Állapot	Lehetséges ok	Javasolt megoldások
<b>A készülék nem nyomtat.</b>	Előfordulhat, hogy a nyomtató-illesztőprogram nincs megfelelően telepítve.	Távolítsa el, majd telepítse újra a készülék illesztőprogramját.
	A készülék hibásan működik.	Ellenőrizze a kezelőpulton megjelenő üzenetben, hogy a készülék rendszerhibát jelez-e. Lépjen kapcsolatba a márkaszervizzel.
	A dokumentum mérete olyan nagy, hogy a számítógép merevlemezén található szabad hely nem elegendő a nyomtatási feladat számára.	Szabadítson fel több helyet a lemezen, majd nyomtassa ki ismét a dokumentumot.
	Megtelt a kimeneti tálca.	A papír kimeneti tálcából történő eltávolítása után a készülék folytatja a nyomtatást.
<b>A készülék nem a megfelelő papírforrásból próbálja felvenni a nyomtatási anyagokat.</b>	Elképzelhető, hogy a <b>Nyomtatási beállítások</b> menüben rosszul van megadva a papírforrás.	Sok alkalmazásban a papírforrást a <b>Nyomtatási beállítások</b> ablakban, a <b>Papír</b> lap alatt választhatja ki (lásd: „A nyomtató beállításainak megnyitása”, 35. oldal). Válassza ki a megfelelő papírforrást. Olvassa el a nyomtató-illesztőprogram súgóját (lásd: „A Sűgő használata”, 36. oldal).
<b>A nyomtatás nagyon lassú.</b>	A nyomtatási feladat túl bonyolult.	Csökkentse az oldal bonyolultságát, vagy próbálja meg módosítani a nyomtatási minőséget.
<b>A lap fele üres.</b>	A lap tájolása nem megfelelő.	Módosítsa az oldaltájolást az alkalmazásban (lásd: „A nyomtató beállításainak megnyitása”, 35. oldal). Olvassa el a nyomtató-illesztőprogram súgóját (lásd: „A Sűgő használata”, 36. oldal).
	A tényleges papírméret és a papírméret-beállítások eltérnek.	Ellenőrizze, hogy a nyomtató illesztőprogramjában a papírméret megegyezik-e a tálcában található papíréval, vagy hogy az éppen használt alkalmazás papírbeállítása megegyezik-e a nyomtató illesztőprogramjában levő papírbeállításokkal (lásd: „A nyomtató beállításainak megnyitása”, 35. oldal).

# Nyomtatási problémák

Állapot	Lehetséges ok	Javasolt megoldások
<b>A készülék nyomtat, de a szöveg nem megfelelő, hibás vagy hiányos.</b>	A csatolókábel laza vagy sérült.	Húzza ki a csatolókábelt, majd csatlakoztassa ismét. Próbáljon olyan nyomtatási feladatot végrehajtani, amelyet korábban már sikeresen kinyomtatott. Ha lehetséges, csatlakoztassa a kábelt és a készüléket egy másik, biztosan jól működő számítógéphez, és próbálkozzon egy nyomtatási feladattal. Ha ez sem segít, próbáljon ki egy új csatolókábelt.
	Nem megfelelő nyomtató-illesztőprogramot választott.	Ellenőrizze a program nyomtatókiválasztó menüjében, hogy valóban a megfelelő készülék van-e kiválasztva.
	Hibás a használt szoftver.	Próbáljon meg egy másik alkalmazásból nyomtatni.
	Az operációs rendszer nem működik megfelelően.	Lépjen ki a Windows rendszerből, majd indítsa újra a számítógépet. Kapcsolja ki, majd be a készüléket.
<b>A nyomtatott oldalak üresek.</b>	A festékkazetta hibás vagy kiürült.	Ha szükséges, oszlassa el újra a festéket a nyomtatókazettában. Szükség esetén cserélje ki a festékkazettát. <ul style="list-style-type: none"><li>• Lásd: „A festék újraelosztása”, 42. oldal.</li><li>• Lásd: „A festékkazetta cseréje”, 43. oldal.</li></ul>
	A nyomtatott fájlban üres oldalak vannak.	Ellenőrizze, hogy vannak-e a fájlban üres oldalak.
	Egyes alkatrészek, pl. a vezérlő vagy az alaplap, hibásak lehetnek.	Lépjen kapcsolatba a márkaszervizzel.
<b>A készülék nem nyomtatja megfelelően PDF-fájlokat. A grafika, szöveg vagy illusztrációk egyes részei hiányoznak.</b>	Inkompatibilitás a pdf fájl és az Acrobat termékek között.	A PDF fájl képként történő kinyomtatása segíthet a problémán. Kapcsolja be a <b>Nyomtatás képként</b> lehetőséget az Acrobat nyomtatási beállítási között.  A nyomtatás hosszabb ideig tart, ha a PDF-fájlt képként nyomtatja ki.

# Nyomtatási problémák



Állapot	Lehetséges ok	Javasolt megoldások
<b>Nem megfelelő a fotók nyomtatási minősége. A képek nem élesek.</b>	A fénykép felbontása nagyon alacsony.	Csökkentse a fénykép méretét. Ha a fénykép méretét a szoftver alkalmazásból módosítja, a felbontás csökken.
<b>Nyomtatás előtt a gép párát bocsát ki a kimeneti tálca közelében.</b>	Nedves papír használata esetén pára képződhet.	Ez nem jelent problémát. Folytassa a nyomtatást.
<b>A készülék nem nyomtat speciális formátumú, pl. számlákhoz használt papírra.</b>	A papírméret és a papírméret beállítása nem egyezik.	A megfelelő méretet a <b>Nyomtatási beállítások Papír</b> fülének <b>Egyedi</b> pontjában állíthatja be (lásd: „A nyomtató beállításainak megnyitása”, 35. oldal).
<b>Nyomtatott számla papírja hullámos.</b>	Nem egyezik a papírtípus beállítása.	Módosítsa a nyomtató beállításait és próbálja újra. Lépjen a <b>Nyomtatási beállítások</b> menübe, kattintson a <b>Papír</b> lapra, és állítsa a típust <b>Vastag papír</b> értékre (lásd: „A nyomtató beállításainak megnyitása”, 35. oldal).

# Problémák a nyomtatás minőségével

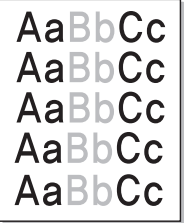
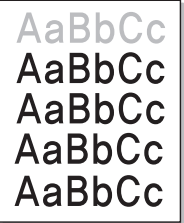
A nyomtatási minőség romlását tapasztalhatja, ha a készülék belseje szennyezett, vagy ha a papírt nem megfelelően helyezte be. Lásd az alábbi táblázatot a probléma elhárításához.

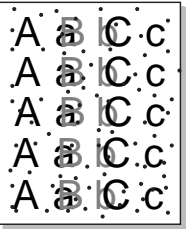
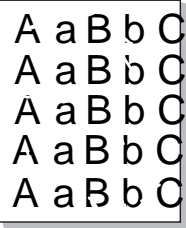

Állapot	Javasolt megoldások
<p><b>Világos, halvány nyomtatás</b></p> 	<ul style="list-style-type: none"><li>• Ha függőleges fehér sáv vagy halvány rész látható a lapon, a festékkellátás nem elégséges. Helyezzen be új festékkazettát (lásd: „A festékkazetta cseréje”, 43. oldal).</li><li>• A papír nem felel meg a papírra vonatkozó követelményeknek, például túl nedves vagy túl durva felületű.</li><li>• Ha az egész lap világos, lehet, hogy a nyomtatási felbontás túl alacsony, vagy a festéktakarékos üzemmód be van kapcsolva. Állítsa be a nyomtatás felbontását, és kapcsolja ki a festéktakarékos üzemmódot. Olvassa el a nyomtató-illesztőprogram súgóját.</li><li>• A halvány és elmosódott nyomtatási hibák kombinációja azt jelenti, hogy a festékkazettát meg kell tisztítani. Tisztítsa meg a készülék belsejét (lásd: „A készülék tisztítása”, 45. oldal).</li><li>• Előfordulhat, hogy a készülékben az LSU szennyezett. Tisztítsa meg a készülék belsejét (lásd: „A készülék tisztítása”, 45. oldal). Ha a probléma ezek után sem szűnik meg, forduljon a márkaszervizhez.</li></ul>
<p><b>A papír felső felén a nyomtatás halványabb, mint a többi részén</b></p> 	<p>A festék esetleg nem tapad megfelelően az ilyen papírra.</p> <ul style="list-style-type: none"><li>• Módosítsa a nyomtató beállításait és próbálja újra. Lépjen a <b>Nyomtatási beállítások</b> elemre, kattintson a <b>Papír</b> fülre, és állítsa a papír típusát <b>Újrahasznosított</b> értékre (lásd: „A nyomtató beállításainak megnyitása”, 35. oldal).</li></ul>

# Problémák a nyomtatás minőségével

Állapot	Javasolt megoldások
<p><b>Festékfoltok</b></p> 	<ul style="list-style-type: none"><li>• A papír nem felel meg a vonatkozó követelményeknek, például túl nedves vagy túl durva felületű.</li><li>• A fényhenger beszennyeződött. Tisztítsa meg a készülék belsejét (lásd: „A készülék tisztítása”, 45. oldal).</li><li>• Lehet, hogy a papírutat meg kell tisztítani. Forduljon a márkaszervizhez (lásd: „A készülék tisztítása”, 45. oldal).</li></ul>
<p><b>Kihagyások</b></p> 	<p>Ha világosabb területek (általában kör alakúak) fordulnak elő véletlenszerűen az oldalon:</p> <ul style="list-style-type: none"><li>• Az adott papírlap hibás. Próbálja meg újranyomtatni a feladatot.</li><li>• A papír nedvességtartalma egyenetlen, vagy a felületén nedvességfoltok vannak. Próbálkozzon más gyártmányú papír használatával.</li><li>• Gyári hibás a papír. A gyártási folyamat hibái miatt lehet, hogy helyenként nem tapad a festék a papírra. Próbálkozzon más fajtájú vagy gyártmányú papírral.</li><li>• Módosítsa a nyomtató beállításait és próbálja újra. Lépjen a <b>Nyomtatási beállítások</b> menübe, kattintson a <b>Papír</b> lapra, és állítsa a papír típusát <b>Vastag papír</b> vagy <b>Vastagabb papír</b> értékre (lásd: „A nyomtató beállításainak megnyitása”, 35. oldal).</li></ul> <p>Ha a probléma ezek után sem szűnik meg, forduljon a márkaszervizhez.</p>
<p><b>Fehér foltok</b></p> 	<p>Ha fehér foltok jelennek meg az oldalon:</p> <ul style="list-style-type: none"><li>• A papír túl durva, és az arról származó szennyeződések bekerülnek a készülék belsejébe, így esetleg a továbbító görgő elszennyeződhetett. Tisztítsa meg a készülék belsejét (lásd: „A készülék tisztítása”, 45. oldal).</li><li>• Lehet, hogy a papírutat meg kell tisztítani. Tisztítsa meg a készülék belsejét (lásd: „A készülék tisztítása”, 45. oldal).</li></ul> <p>Ha a probléma ezek után sem szűnik meg, forduljon a márkaszervizhez.</p>

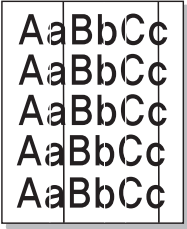

# Problémák a nyomtatás minőségével

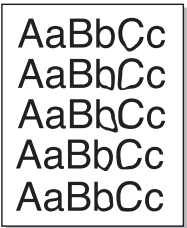
Állapot	Javasolt megoldások
<b>Függőleges vonalak</b> 	<p>Ha függőleges fekete sávok láthatók a lapon:</p> <ul style="list-style-type: none"><li>A gépen belül a festékkazetta felülete (dobrész) megkarcolódhatott. Vegye ki a festékkazettát és tegyen be újat (lásd: „A festékkazetta cseréje”, 43. oldal).</li></ul> <p>Ha függőleges fehér sávok láthatók a lapon:</p> <ul style="list-style-type: none"><li>Előfordulhat, hogy a készülékben az LSU szennyezett. Tisztítsa meg a készülék belsejét (lásd: „A készülék tisztítása”, 45. oldal). Ha a probléma ezek után sem szűnik meg, forduljon a márkaszervizhez.</li></ul>
<b>Fekete háttér</b> 	<p>Ha a háttér árnyékolása már nem elfogadható mértékű:</p> <ul style="list-style-type: none"><li>Használjon könnyebb papírt.</li><li>Ellenőrizze a környezeti feltételeket: a túlságosan száraz vagy magas páratartalmú (80%-nál magasabb relatív páratartalom) környezet megnövelheti a háttér árnyékolásának mértékét.</li><li>Vegye ki a régi festékkazettát és tegyen be újat (lásd: „A festékkazetta cseréje”, 43. oldal).</li><li>Oszlassa el a festéket a kazettában (lásd: „A festék újraeloszlataása”, 42. oldal).</li></ul>
<b>Elkenődött festék</b> 	<ul style="list-style-type: none"><li>Tisztítsa meg a készülék belsejét (lásd: „A festékkazetta cseréje”, 43. oldal).</li><li>Ellenőrizze a papír típusát és minőségét.</li><li>Vegye ki a festékkazettát és tegyen be újat (lásd: „A festékkazetta cseréje”, 43. oldal).</li></ul>

# Problémák a nyomtatás minőségével

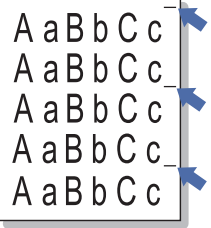
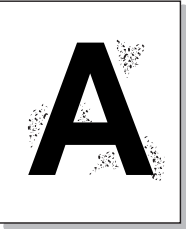
Állapot	Javasolt megoldások
<p><b>Függőleges ismétlődő hibák</b></p> 	<p>Ha ismétlődő foltok jelennek meg egymástól egyenlő távolságban az oldalon:</p> <ul style="list-style-type: none"><li>• Lehet, hogy hibás a festékkazetta. Ha a probléma továbbra sem szűnik meg, cserélje ki a festékkazettát (lásd: „A festékkazetta cseréje”, 43. oldal).</li><li>• A készülék egyes részein festéklerakódás van. Ha a hiba az oldal hátsó részén van, a probléma néhány további lap nyomtatása után megszűnik.</li><li>• Megsérült a beégető egység. Lépjen kapcsolatba a márkaszervizzel.</li></ul>
<p><b>Foltos háttér</b></p> 	<p>A háttér foltosságát a lapra szóródott festékpor okozza.</p> <ul style="list-style-type: none"><li>• Lehet, hogy túl nedves a papír. Próbálkozzon egy másik csomag papír használatával. Ne nyissa fel a papírcsomagot addig, amíg nem feltétlenül szükséges, mert túl sok nedvességet szívhat magába.</li><li>• Ha a foltos háttér borítékon jelentkezik, módosítsa a nyomtatási elrendezést úgy, hogy ne nyomtasson olyan területre, ahol ragasztás van a túloldalon. A ragasztott élekre történő nyomtatás problémákat okozhat. Alternatív módon a <b>Nyomtatási beállítások</b> ablakban válassza a <b>Vastag boríték</b> lehetőséget (lásd: „A nyomtató beállításainak megnyitása”, 35. oldal).</li><li>• Ha a foltos háttér a nyomtatott lap teljes felületén jelentkezik, állítsa be a nyomtatási felbontást a használt szoftverben vagy a <b>Nyomtatási beállítások</b> menüben (lásd: „A nyomtató beállításainak megnyitása”, 35. oldal). Ellenőrizze, hogy a megfelelő papírtípust választotta ki. Például Ha a <b>Vastagabb papír</b> értéket választotta, de <b>Sima papírt</b> használ, a túlterhelés okozhatja a nyomtatás minőségének romlását.</li><li>• Ha új festékkazettát helyez be, először ossza el benne a festéket (lásd: „A festék újraelosztása”, 42. oldal).</li></ul>

# Problémák a nyomtatás minőségével

Állapot	Javasolt megoldások
<p><b>A vastagbetűs szövegben a betűk körül festékpontok láthatók</b></p> 	<p>A festék esetleg nem tapad megfelelően az ilyen papírra.</p> <ul style="list-style-type: none"><li>• Módosítsa a nyomtató beállításait és próbálja újra. Lépjen a <b>Nyomtatási beállítások</b> elemre, kattintson a <b>Papír</b> fülre, és állítsa a papír típusát <b>Újrahasznosított</b> értékre (lásd: „A nyomtató beállításainak megnyitása”, 35. oldal).</li><li>• Ellenőrizze, hogy a megfelelő papírtípust választotta ki. Például ha a <b>Vastagabb papír</b> értéket választotta, de <b>Sima papírt</b> használ, a túlterhelés okozhatja a nyomtatás minőségének romlását.</li></ul>
<p><b>Torz karakterek</b></p> 	<ul style="list-style-type: none"><li>• Ha deformálódtak a betűk és homorú a nyomtatási kép, akkor lehet, hogy a papír túl síkos. Próbálkozzon másik papírral.</li></ul>
<p><b>Ferde oldalak</b></p> 	<ul style="list-style-type: none"><li>• Ellenőrizze, hogy a papír megfelelően van-e betöltve.</li><li>• Ellenőrizze a papír típusát és minőségét.</li><li>• Győződjön meg róla, hogy a vezető se nem túl szorosan, se nem túl lazán érnek a papírkötegezhöz.</li></ul>

# Problémák a nyomtatás minőségével

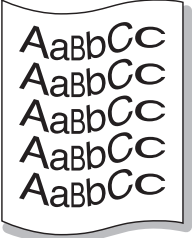
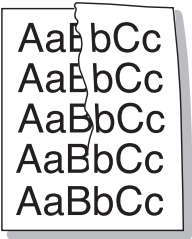
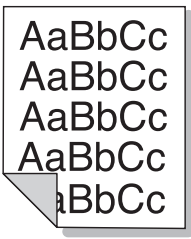
Állapot	Javasolt megoldások
<b>Meghajlás vagy hullámosodás</b> 	<ul style="list-style-type: none"><li>• Ellenőrizze, hogy a papír megfelelően van-e betöltve.</li><li>• Ellenőrizze a papír típusát és minőségét. Mind a magas hőmérséklet, mind a nagy páratartalom hullámossá teheti a papírt.</li><li>• Fordítsa meg a tálcában lévő papírköteget. Próbálja meg elforgatni 180°-kal a papírt is a tálcában.</li></ul>
<b>Ráncok és gyűrődések</b> 	<ul style="list-style-type: none"><li>• Ellenőrizze, hogy a papír megfelelően van-e betöltve.</li><li>• Ellenőrizze a papír típusát és minőségét.</li><li>• Fordítsa meg a tálcában lévő papírköteget. Próbálja meg elforgatni 180°-kal a papírt is a tálcában.</li></ul>
<b>Szennyeződés a nyomtatott lapok hátulján</b> 	<ul style="list-style-type: none"><li>• Ellenőrizze, hogy nem szóródik-e a festék. Tisztítsa meg a készülék belsejét (lásd: „A készülék tisztítása”, 45. oldal).</li></ul>

# Problémák a nyomtatás minőségével

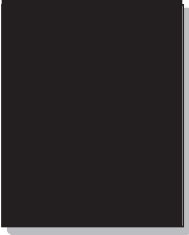
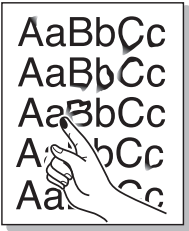
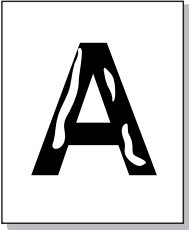
Állapot	Javasolt megoldások
<b>Egyszínű színes vagy fekete oldalak</b> 	<ul style="list-style-type: none"><li>• Lehet, hogy a festékkazetta nincs megfelelően behelyezve. Vegye ki, majd tegye vissza a kazettát.</li><li>• Hibás a festékkazetta. Vegye ki a festékkazettát és tegyen be újat (lásd: „A festékkazetta cseréje”, 43. oldal).</li><li>• A készüléket valószínűleg javítani kell. Lépjen kapcsolatba a márkaszervizzel.</li></ul>
<b>Nem tapad a festék</b> 	<ul style="list-style-type: none"><li>• Tisztítsa meg a készülék belsejét (lásd: „A készülék tisztítása”, 45. oldal).</li><li>• Ellenőrizze a papír típusát és minőségét.</li><li>• Vegye ki a festékkazettát és helyezzen be egy újat (lásd: „A festékkazetta cseréje”, 43. oldal).</li></ul> <p>Ha a probléma nem szűnik meg, a nyomtatót meg kell javítani. Lépjen kapcsolatba a márkaszervizzel.</p>
<b>Karakterlyukak</b> 	<p>A karakterlyukak olyan üres területek a betűkön belül, amelyeknek egyenletes feketének kellene lenniük:</p> <ul style="list-style-type: none"><li>• A papír rossz oldalára nyomtat. Vegye ki a papírt és fordítsa meg.</li><li>• A papír nem felel meg az előírásoknak.</li></ul>

# Problémák a nyomtatás minőségével

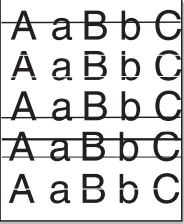
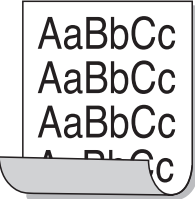
Állapot	Javasolt megoldások
<p><b>Vízszintes sávok</b></p> 	<p>Ha vízszintes fekete csíkok vagy foltok jelennek meg:</p> <ul style="list-style-type: none"><li>• Lehet, hogy a festékkazetta nincs megfelelően beillesztve. Vegye ki, majd tegye vissza a kazettát.</li><li>• Hibás a festékkazetta. Vegye ki a festékkazettát és tegyen be újat (lásd: „A festékkazetta cseréje”, 43. oldal).</li></ul> <p>Ha a probléma nem szűnik meg, a nyomtatót meg kell javítani. Lépjen kapcsolatba a márkaszervizzel.</p>
<p><b>Hullámosodás</b></p> 	<p>Ha a nyomtatott lap hullámos, vagy a papírt nem húzza be a készülék:</p> <ul style="list-style-type: none"><li>• Fordítsa meg a tálcában lévő papírköteget. Próbálja meg elforgatni 180°-kal a papírt is a tálcában.</li><li>• Módosítsa a nyomtató papírbeállításait, majd próbálja újra. Lépjen a <b>Nyomtatási beállítások</b> menübe, kattintson a <b>Papír</b> lapra, és állítsa a papír típusát <b>Vékony papír</b> értékre (lásd: „A nyomtató beállításainak megnyitása”, 35. oldal).</li></ul>
<ul style="list-style-type: none"><li>• <b>Néhány lapon egy ismeretlen kép ismétlődik</b></li><li>• <b>Nem tapad a festék</b></li><li>• <b>Halvány a nyomat, vagy szennyeződések vannak a papíron</b></li></ul>	<p>A gépet valószínűleg 1000 m vagy nagyobb magasságon használja. A nagy magasság befolyásolhatja a nyomtatás minőségét, például csökkenti a festékszemcsék tapadását vagy halvány nyomtatási képet okozhat. Állítsa be a helyes tengerszint feletti magasságot (lásd „Magasságkorrekció”, 116. oldal).</p>

# Operációs rendszerhez kapcsolódó problémák

## Általános Windows-problémák

Állapot	Javasolt megoldások
<b>„A fájl már használatban van” üzenet jelenik meg telepítés közben.</b>	Lépjen ki minden alkalmazásból. Távolítsa el az összes programot az Indítópultból, majd indítsa újra a Windows-t. Telepítse újra a nyomtató-illesztőprogramot.
<b>„Általános védelmi hiba”, „OE kivétel”, „Spool 32” vagy „Érvénytelen művelet” hibaüzenet jelenik meg.</b>	Zárja be az összes alkalmazást, indítsa újra a Windows rendszert, és próbálja újra a nyomtatást.
<b>A „Sikertelen nyomtatás” vagy „Nyomtató időtúllépési hibája” üzenetek jelennek meg.</b>	Ezek az üzenetek nyomtatás közben jelenhetnek meg. Várja meg, amíg a számítógép befejezi a nyomtatást. Ha az üzenet készenléti üzemmódban vagy nyomtatás után jelenik meg, ellenőrizze a csatlakozást, és hogy történt-e hiba.



A Windows hibaüzeneteivel kapcsolatban olvassa el a Microsoft Windows számítógéphez mellékelt felhasználói kézikönyvét.

# Operációs rendszerhez kapcsolódó

## Gyakori problémák Macintosh rendszeren

Állapot	Javasolt megoldások
<b>A készülék nem nyomtatja megfelelően PDF-fájlokat. A grafika, szöveg vagy illusztrációk egyes részei hiányoznak.</b>	<p>A PDF fájl képként történő kinyomtatása segíthet a problémán. Kapcsolja be a <b>Nyomtatás képként</b> lehetőséget az Acrobat nyomtatási beállítási között.</p> <p> A nyomtatás hosszabb ideig tart, ha a PDF-fájlt képként nyomtatja ki.</p>
<b>Bizonyos betűk szokatlan formában jelennek meg a fedőlap nyomtatásakor.</b>	<p>A Mac OS nem tudja létrehozni a betűtípust a fedőlap nyomtatásához. Rendszerint az angol ábécé betűi és számok jelennek meg a fedőlap nyomtatásakor.</p>
<b>A dokumentum Macintosh számítógépen Acrobat Reader 6.0 vagy újabb verzióval történő nyomtatása esetén színhibák jelenhetnek meg.</b>	<p>Ellenőrizze, hogy a berendezés illesztőprogramjának felbontási beállításai megegyeznek-e az Acrobat Reader programéval.</p>



A Macintosh hibaüzeneteivel kapcsolatban olvassa el a Macintosh számítógéphez mellékelt felhasználói kézikönyvét.



# Operációs rendszerhez kapcsolódó

## Gyakori problémák Linux rendszeren

Allapot	Javasolt megoldások
<b>A készülék nem nyomtat.</b>	<ul style="list-style-type: none"><li>• Ellenőrizze, hogy telepítve van-e a rendszerre a nyomtató illesztőprogramja. Indítsa el a Unified Driver Configurator alkalmazást, majd a <b>Printers configuration</b> ablakban kattintson a <b>Printers</b> fülre, és nézze át a rendelkezésre álló készülékek listáját. Ellenőrizze, hogy készüléke szerepel-e a listán. Ha nem, az eszköz telepítéséhez indítsa el az <b>Add new printer wizard</b> programot.</li><li>• Ellenőrizze, hogy a berendezés elindult-e. Nyissa meg a <b>Printers configuration</b> ablakot, és a nyomtatólistában jelölje ki a készülékét. Olvassa el a <b>Selected printer</b> panelen megjelenő leírást. Ha az állapota „<b>Stopped</b>” karakterláncot tartalmaz, nyomja meg a <b>Start</b> gombot. Ez nagy valószínűséggel helyre fogja állítani a nyomtató normál működését. A „stopped” állapot aktiválásra kerül, ha valamilyen nyomtatási hiba történik.</li><li>• Ellenőrizze, hogy nincs-e megadva speciális nyomtatási beállítás (például „-oraw”) az alkalmazásban. Ha a parancssori paraméterben szerepel az „-oraw” beállítás, törölje azt. A Gimp felület esetén válassza a „print” -&gt; „Setup printer” lehetőséget, majd a print parancsnál módosítsa a parancssori paramétert.</li></ul>
<b>A készülék nem nyomtat teljes oldalakat, a nyomtatott oldalak csak félig látszanak.</b>	Ez egy ismert probléma, amely akkor fordul elő, ha színes készüléket használ a Ghostscript 8.51 vagy korábbi verziója esetén, 64 bites Linux operációs rendszeren. A hibát a bugs.ghostscript.com oldalon 688252 számon rögzítették. A problémát az AFPL Ghostscript 8.52 és későbbi változataiban már orvosolták. Töltse le az AFPL Ghostscript legfrissebb verzióját a <a href="http://sourceforge.net/projects/ghostscript/">http://sourceforge.net/projects/ghostscript/</a> oldalról, és az új változat telepítése megoldja a problémát.
<b>Dokumentum nyomtatásakor megjelenik a „Cannot open port device file” hibaüzenet.</b>	Folyamatban lévő nyomtatási feladat közben lehetőleg ne módosítsa a nyomtatási feladat paramétereit (például az LPR grafikus felhasználói felülettel). A CUPS-kiszolgáló ismert verziói a nyomtatási beállítások módosításakor mindig megszakítják a nyomtatási feladatot, és megpróbálják azt az elejétől újratekinteni. Mivel a Unified Linux Driver nyomtatáskor lefoglalja a portot, az illesztőprogram rendellenes leállításakor a port zárolt marad, azaz nem lesz elérhető további nyomtatási feladatokhoz. Ebben az esetben próbálja meg felszabadítani a portot a <b>Port configuration</b> ablakban található <b>Release port</b> lehetőség kiválasztásával.



A Linux hibaüzeneteivel kapcsolatban olvassa el a Linux számítógéphez mellékelt felhasználói kézikönyvet.



A szójegyzék a termék megismerését segíti a nyomtatással összefüggő és a felhasználói kézikönyvben előforduló terminológiai kifejezések magyarázatával.

## 802.11

---

A 802.11 egy vezeték nélküli helyi hálózati (WLAN) kommunikációs szabványgyűjtemény, amit az IEEE LAN/MAN szabványügyi társaság fejlesztett ki (IEEE 802).

## 802.11b/g/n

---

A 802.11b/g/n ugyanazt a hardvert megosztva képes használni, és a 2,4 GHz-es sávban dolgozik. A 802.11b maximum 11 Mb/s sávszélességet támogat; a 802.11n által támogatott sávszélesség maximum 150 Mb/s. A 802.11b/n berendezéseket néha zavarhatják a mikrohullámú sütők, a vezeték nélküli telefonok és a Bluetooth eszközök.

## Hozzáférési pont

---

Az hozzáférési pont vagy Wireless vezeték nélküli hozzáférési pont (AP vagy WAP) olyan berendezés, amely vezeték nélküli kommunikációs eszközöket köt össze vezeték nélküli helyi hálózattal (WLAN), és a WLAN rádiójelek központi adóvevőjeként működik.

## ADF

---

Az ADF (Automata adagoló) beolvasó egység automatikusan betölti az eredeti dokumentumot, így a készülék egyszerre nagyobb papírmennyiséget is be tud olvasni.

## AppleTalk

---

AppleTalk az Apple, Inc által a számítógépes hálózatokhoz kifejlesztett szabadalmaztatott protokollcsomag. Az eredeti Macintosh (1984) tartalmazta először, manapság az Apple a TCP/IP hálózatot részesíti előnyben.

## Bitmélység

---

A számítógépes grafikában használt kifejezés. A bittérképes képek egyetlen képpontja színinformációjának kódolásához használt bitek számát jelöli. Nagyobb színmélység a színek szélesebb tartományának ábrázolására képes. A bitszám növekedtével a lehetséges színek száma a színtérkép számára kezelhetetlenné válik. Az 1 bites színt monokrómnak vagy fekete-fehérnek is nevezik.

## BMP

---

A Microsoft Windows grafikus alrendszere (GDI) által használt bittérképes grafikus formátum, és ezen a platformon rendszerint egyszerű grafikus formátumként használják.

## BOOTP

---

Rendszertöltő protokoll Hálózati ügyfélszámítógépek által az IP-cím automatikus lekérésére használt hálózati protokoll. Ezt rendszerint a számítógépek vagy az azokon futó operációs rendszerek rendszerindító folyamatai használják. A BOOTP-kiszolgálók az IP-címet egy címkészletből rendelik hozzá az egyes ügyfelekhez. A BOOTP segítségével a „mrevlemez nélküli munkaállomások” a fejlett operációs rendszer betöltése előtt megkapják IP-címüket.

## CCD

---

A CCD (Töltéscsatolású eszköz) a szkennelésnél használt érzékelőelem. A CCD reteszelési mechanizmus óvja meg a CCD-modult a készülék áthelyezése során bekövetkező sérülésektől.

## Leválogatás

---

A nyomtatás során a leválogatási művelet készletekbe rendezi a többpéldányos másolatokat. Ha a leválogatás aktív, a további példányok nyomtatása előtt befejeződik egy teljes készlet nyomtatása.

## Kezelőpult

---

A kezelőpult a kezelő és megfigyelő funkciók megjelenítésére szolgáló sík, rendszerint függőleges terület. Általában a készülék elején található.

## Fedettség

---

Ez a nyomdatechnikai szakkifejezés a nyomtatás során történő festékfelhasználás mértéke. Az 5%-os fedettség például azt jelenti, hogy egy A4-es oldal körülbelül 5%-a fedett szöveggel vagy képpel. Ha a papír vagy az eredeti dokumentum bonyolult képeket vagy sok szöveget tartalmaz, a fedettség nagyobb lesz, ennek következtében több festék fog.

## CSV

---

Azaz vesszővel elválasztott értékek (CSV). Különböző alkalmazások közötti adatcseréhez használatos fájlformátum. A fájlformátum a Microsoft Excel alkalmazásbeli változatában iparági tényleges szabvánnyá vált, még a nem Microsoft platformon is.

## DADF

---

A DADF (Kétoldalas automata adagoló) beolvasó egység automatikusan betölti és átfordítja az eredeti dokumentumot, így a készülék a papír mindkét oldalát be tudja olvasni.

## Alapértelmezett

---

A nyomtató kicsomagolásakor, visszaállításakor vagy inicializálásakor érvényes beállításérték.

## DHCP

---

A DHCP (Dinamikus gazdakonfigurációs protokoll) egy ügyfélszolgáltató-alapú hálózatkezelő protokoll. A DHCP-kiszolgáló biztosítja a DHCP-ügyfél számára azokat a konfigurációs paramétereket, amelyeket az IP-hálózaton való működéshez a gazdaállomás igényel. A DHCP protokoll része az IP-cím kiosztása az ügyfélgépek számára.

## DIMM

---

A DIMM (Kétsoros memóriamodul) a memóriát megvalósító kis méretű áramköri elem. A DIMM tárolja a készülék összes adatát, például nyomtatási adatát és fogadott faxadatát.

## DLNA

---

A DLNA (Digital Living Network Alliance) szabvány lehetővé teszi az otthoni hálózaton található eszközök számára az adatok egymás közötti megosztását a teljes hálózaton.

## DNS

---

A DNS (Tartományi névkiszolgáló) rendszer tárolja elosztott hálózati adatbázisban (például az interneten) a hozzárendelt tartományneveket.

## Mátrixnyomtató

---

A mátrixnyomtató olyan számítógép-nyomtató, amelynek nyomtatófeje oda-vissza mozog a papír előtt, és az írógépekhez hasonlóan, egy tintával átitatott festékszalagot üt a papírhoz.

## DPI

---

A DPI (Pont per hüvelyk) a nyomtatásnál és szkennelésnél alkalmazott felbontást adja meg. A nagyobb DPI-érték általában nagyobb felbontást, kisebb megfigyelhető részleteket és nagyobb fájlméretet jelent.

## DRPD

---

Csengési minták érzékelését lehetővé tevő szolgáltatás. A „Distinctive Ring” szolgáltatást a központ biztosítja annak érdekében, hogy egy telefonvonal különböző telefonszámokat is tudjon fogadni.

## Kétoldalas

---

Olyan mechanizmus, amely automatikusan átfordítja a papírlapot úgy, hogy a készülék annak mindkét oldalára nyomtasson (vagy mindkét oldalát szkennelje). A duplex lehetőséggel rendelkező nyomtató kétoldalasan tud nyomtatni egy nyomtatási cikluson belül.

## Terhelhetőség

---

A terhelhetőség az a lapmennyiség, amelynek egy hónap alatt történő kinyomtatása nem befolyásolja a nyomtató teljesítményét. A nyomtató élettartama alatt korlátozott számú oldal kinyomtatására képes. Az élettartam az átlagos nyomtatási kapacitást jelenti, általában a garanciális időn belül. Ha például a terhelhetőség 48 000 oldal/hónap havi 20 munkanap feltételezése mellett, akkor a nyomtató napi korlátozása 2 400 oldal.

## ECM

---

ECM (Hibajavító mód) a Class 1 kategóriájú faxberendezésekbe és faxmodemekbe beépített, választható átviteli mód. Ez automatikusan felismeri és javítja a faxátviteli folyamatban (általában a telefonvonal zaja miatt) keletkező hibákat.

## Emuláció

---

Az emulációs technika segítségével az egyik berendezés ugyanazokat az eredményeket kapja, mint a másik.

Az emulátor duplikálja az egyik rendszer tulajdonságait egy másik rendszeren, így a másik rendszer az elsőhöz hasonlóan viselkedik. A szimulációtól eltérően az emuláció a külső viselkedés pontos reprodukciója, és nem a belső állapoton alapuló absztrakt modell.

## Ethernet

---

Az Ethernet egy keret alapú számítógépes hálózatkezelési technológia helyi hálózatok (LAN-ok) számára. Meghatározza a fizikai szint huzalozását és jeltovábbítását, valamint a keretformátumokat és a protokollokat az OSI-modell médiahozzáférés-vezérlési (MAC)/adatkapcsolati szintje számára. Az Ethernet szabványát az IEEE 802.3 írja le. Az 1990-es évektől napjainkig a legszélesebb körben elterjedt és alkalmazott LAN technológia.

## EtherTalk

---

Az Apple Computer cég által hálózati számítógépek számára kifejlesztett protokollcsomag. Az eredeti Macintosh (1984) tartalmazta először, manapság az Apple a TCP/IP hálózatot részesíti előnyben.

## FDI

---

Az FDI (Idegen eszközökhöz használt illesztőfelület) a készülékben telepített olyan kártya, amely külső gyártó készülékének (például egy pénzbedobós berendezés vagy kártyaolvasó) használatát lehetővé teszi. Ezek az eszközök lehetővé teszik a nyomtató térítés ellenében történő használatát.

## FTP

---

Az FTP (Fájltviteli szolgáltatás) a TCP/IP protokollt támogató hálózatokon (például internet vagy intranet) folytatott fájlcserehez általában használt protokoll.

## Beégető egység

---

A lézernyomtatónak az a része, amely a festéket beégeti a nyomathordozóba. Egy forró hengerből és egy nyomóhengerből áll. A festék papírra vitele után a beégető egység hő és nyomás segítségével biztosítja, hogy a festék tartósan a papírhoz rögzüljön. Emiatt a lézernyomtatóból kikerülő papír meleg.

## Átjáró

---

Számítógépes hálózatok, illetve egy számítógépes hálózat és egy telefonvonal közötti kapcsolat. Igen népszerű, mivel ez egy olyan számítógép vagy hálózat, amely lehetővé teszi egy másik számítógép vagy hálózat elérését.

## Szürkeárnyalat

---

A szürke szín árnyalatai jelölik a kép világos és sötét részeit. A szürkeárnyalatossá alakított színes kép esetén a színeket a szürke különböző árnyalatai jelenítik meg.

## Féltónus

---

Ennél a képtípusnál a szürkeárnyalatos hatás a képpontok sűrűségének variálásával jön létre. A sötét tónusú területeken nagy a képpontok sűrűsége, míg a világosabb területeken kisebb.

## HDD

---

A HDD (Hard Disk Drive), közismert nevén merevlemez olyan nem felejtő tárolóeszköz, amely a digitálisan kódolt adatokat gyorsan forgó mágneses adathordozó lemezekben tárolja.

## IEEE

---

Az IEEE (Villamos és Elektronikai Mérnökök Intézete) az elektromossághoz kapcsolódó technológiai fejlesztések non-profit szakmai szervezete.

## IEEE 1284

---

Az 1284-es párhuzamos port szabványt az IEEE fejlesztette ki. Az „1284-B” a párhuzamos kábel perifériához (például nyomtatóhoz) illeszkedő végén lévő speciális csatlakozó típusára utal.

## Intranet

---

Olyan privát hálózat, amely internet protokollokat, hálózati kapcsolatot és rendszerint nyilvános távközlési rendszert használ a szervezet bizonyos információinak és tevékenységének a munkatársakkal való megosztása érdekében. A kifejezés olykor csak a legláthatóbb szolgáltatásra, a belső webhelyre vonatkozik.

## IP-cím

---

Az internetprotokoll-cím (IP-cím) olyan egyedi szám, amelyet az eszközök használnak egymás azonosítására és az egymás közti kommunikációra egy olyan hálózatban, amely az IP-szabványt használja.

## IPM

---

Az IPM (Kép per perc) a nyomtató sebességének egyik mérőszáma. Az IPM a készülék által percenként nyomtatható egyoldalú lapok számát jelenti.

## IPP

---

Az IPP (Internetes nyomtatási protokoll) a nyomtatás, a nyomtatási feladatok kezelése, a nyomathordozó, a felbontás és más paraméterek szabványos protokollja. Az IPP nem csak helyileg, hanem az internethez kapcsolódó nyomtatók százainak kezelésére (ideértve az elérés-kezelést, a hitelesítést és a titkosítást is) is használható, amivel biztonságosabb szolgáltatást jelent a korábbi protokolloknál.

## IPX/SPX

---

Az IPX/SPX az Internet Packet Exchange/Sequenced Packet Exchange protokoll rövidítése. Ez a Novell NetWare operációs rendszer által használt hálózati protokoll. Az IPX és SPX az TCP/IP protokollhoz hasonló szolgáltatásokat nyújt, amelyen belül az IPX az IP-hez, az SPX pedig a TCP-hez mutat hasonlóságot. Az IPX/SPX protokollt elsősorban helyi hálózatokhoz (LAN) fejlesztették ki, amely célra igen hatékony (LAN esetében teljesítménye felülmúlja a TCP/IP teljesítményét).

## ISO

---

Az ISO (Nemzetközi Szabványügyi Szervezet) egy nemzetközi szabványügyi testület, amely a nemzeti szabványügyi testületek képviselőiből áll. Az egész világon érvényes ipari és kereskedelmi szabványokat ad ki.

## ITU-T

---

Az ITU-T (Nemzetközi Távközlési Egyesület) a rádió- és telekommunikációs terület nemzetközi szabványosítási és szabályozási szervezete. Fő feladatai közé tartozik a szabványosítás, a rádiófrekvenciás sávok kiosztása és a nemzetközi hívásokhoz szükséges, országok közti kapcsolódásokra vonatkozó megállapodások szervezése. Az ITU-T nevében a „T” a telekommunikációra utal.

## ITU-T 1. sz. táblázat

---

Dokumentumok faxtovábbítására vonatkozó, az ITU-T által közzétett szabványos teszt diagram.

## JBIG

---

A JBIG (Egyesített kétszintű képszakértő-csoport) veszteségmentes képtömörítési formátum, amely elsődlegesen bináris képek (főképp faxok) tömörítésére alkalmas, de használják más képekre is.

## JPEG

---

A JPEG (Egyesített fényképészeti szakértőcsoport) formátum a fényképek veszteséges tömörítésének legelterjedtebb szabványos módszere. Ezt a formátumot használják a fényképek világhálón való tárolásánál és továbbításánál.

## LDAP

---

Az LDAP (Pehelysúlyú könyvtárelérési protokoll) a TCP/IP fölött futó, a címtárszolgáltatásokat lekérdező és módosító hálózati protokoll.

## LED

---

A LED (Fénykibocsátó dióda) a készülék állapotának kijelzésére szolgáló félvezetőeszköz.

## MAC-cím

---

A MAC (Adathordozó-hozzáférésvezérlési) cím a hálózati adapterhez rendelt egyedi hálózati azonosító. A MAC-cím egy 48 bites egyedi azonosító, amely párokba csoportosított 12 hexadecimális karakterből áll (például 00-00-0c-34-11-4e). Ezt a hálózat illesztőkártyába (NIC) a gyártó által beégetett címet használják az útválasztók a hálózati eszközök keresésére nagy hálózatokon.

## MFP

---

Az MFP (Többfunkciós periféria) a nyomtatók, másolók, faxok, szkennerek és más berendezések stb. funkcióit egyetlen fizikai eszközzel megvalósító irodai készülék.

## MH

---

Az MH (Módosított Huffman) egy adattömörítési eljárás, amely a faxok között továbbítandó adatmennyiséget hivatott csökkenteni az ITU-T T.4 által javasolt képátvitel alatt. Az MH egy kódkönyv-alapú, a fehér részek hatékony tömörítésére optimalizált tömörítési technika. Mivel a legtöbb faxban igen jelentős az elválasztó karakterek aránya, ezeknél nagymértékben csökken az átvitel időtartama.

## MMR

---

Az MMR (Modified Modified READ) az ITU-T T.6 által ajánlott tömörítési módszer.



## Modem

---

A digitális információ kódolásánál, illetve az átvitt jel dekódolásánál a vivőjel modulálására és demodulására szolgáló eszköz.

## MR

---

Az MR (Modified READ) az ITU-T T.4 által ajánlott tömörítési módszer. Az MR az első beolvasott sort MH módszerrel kódolja. Ezután a következő sort az elsőhöz hasonlítja, meghatározza az eltéréseket, majd ezeket az eltéréseket kódolja és továbbítja.

## NetWare

---

A Novell, Inc. által kifejlesztett operációs rendszer. Eredetileg együttműködő többfeladatos feldolgozást használt különböző szolgáltatások PC-ken való futtatásakor, és a hálózati protokollok az ősi Xerox XNS csoporton alapultak. Napjainkban a NetWare támogatja a TCP/IP, valamint az IPX/SPX protokollt.

## OPC

---

Az OPC (Szerves fényvezető) a lézernyomtató képalkotó hengerének zöld vagy rozsdaszínű bevonata, amelyre a nyomtató lézersugarával írva jön létre a nyomat virtuális képe.

A nyomtató képalkotó egységében található dob felülete a használat során fokozatosan elkopik a kazetta-előhívókefével, tisztítómechanizmussal és papírral való érintkezése során, ezért megfelelően ki kell cserélni.

## Eredetik

---

Adott dolog (például dokumentum, fénykép vagy szöveg) első példánya, amelyet másolnak vagy másolatok készítéséhez átalakítanak, de önmaga nem másolat vagy származtatott dolog.

## OSI

---

Az OSI (Nyílt rendszerek összekapcsolása) modellt az ISO fejlesztette ki kommunikációs célokra. Az OSI moduláris hálózattervezési koncepciója az igényelt bonyolult funkciókat kezelhető, önálló funkcionális rétegekre bontja. A rétegek felülről lefelé: Alkalmazási, Megjelenési, Viszonylati, Szállítási, Hálózati, Adatkapcsolati és Fizikai rétegek.

## PABX

---

A PABX (Magánhálózati automatikus alközpont) a magánvállalatoknál használt automata telefonközpont.

## PCL

---

A PCL (Nyomtató parancsnyelv) a HP cég által nyomtatóprotokollnak fejlesztett, iparági szabvánnyá vált oldalleíró nyelv (PDL). Az eredetileg tintasugaras nyomtatókhoz fejlesztett PCL különböző szintekkel rendelkezik a hőírós, mátrix- és lézernyomtatók számára.

## PDF

---

A PDF (Yordozható dokumentum formátum) az Adobe Systems kétdimenziós dokumentumokhoz kifejlesztett eszköz- és felbontásfüggetlen szabadalmaztatott fájlformátuma.

## PostScript

---

A PS (PostScript) egy oldalleíró nyelv és programozási nyelv, amit elsősorban elektronikus és asztali kiadványszerkesztésnél használnak. - a nyelv kép generálásához interpreterben fut.

## Nyomtató-illesztőprogram

---

Olyan program, amely a számítógépről küld parancsokat és továbbít adatokat a nyomtatónak.

## Nyomathordozó

---

A nyomtatók, szkennerek, faxok vagy másolók által használt papír, boríték, címke, írásvetítő-fólia és más hordozó.

## PPM

---

A PPM (Oldal per perc) mérőszámmal adható meg a nyomtató sebessége, vagyis az egy perc alatt nyomtatható oldalak száma.

## PRN-fájl

---

Csatolófelület az illesztőprogram felé, lehetővé teszi, hogy a szoftverek a szabványos bemeneti/kimeneti rendszerhívásokon keresztül lépjenek kapcsolatba az illesztőprogrammal, ami sok feladatot leegyszerűsít.

## Protokoll

---

Olyan megállapodás vagy szabvány, amely szabályozza vagy lehetővé teszi a kapcsolatot, kommunikációt és adatátvitelt két számítástechnikai végpont között.

## PS

---

Lásd: PostScript.

## PSTN

---

A PSTN (Kapcsolt közcélú hálózat) a világ kapcsolt közcélú telefonhálózatainak általában ipari létesítményeken létrehozott, rendszerint kapcsolótáblákon átirányított rendszere.

## RADIUS

---

A RADIUS (Távoli betárcsázó felhasználó-hitelesítő szolgáltatás) távoli felhasználók hitelesítésére és elszámolására alkalmas protokoll. A RADIUS egy AAA (azaz hitelesítés, jogosítás és elszámolás) koncepció segítségével lehetővé teszi a hitelesítési adatok, úgy mint felhasználói nevek és jelszavak központi kezelését, így felügyelve a hálózat elérését.

## Felbontás

---

A kép pont per hüvelykben (DPI) megadott élessége. A nagyobb dpi-értékhez nagyobb felbontás tartozik.

## SMB

---

Az SMB (Kiszolgálói üzenetblokk) főleg fájlok, nyomtatók, soros portok és más kommunikációs eszközök hálózati csomópontok közötti megosztására szolgáló hálózati protokoll. Hitelesített folyamatközi kommunikációs mechanizmust is kínál.

## SMTP

---

Az SMTP protokoll (Egyszerű üzenetátviteli protokoll) az e-mailek interneten való továbbításának szabványos módszere. Az SMTP viszonylag egyszerű, szöveges protokoll, amelyben az üzenet egy vagy több fogadóját megadják, majd az üzenetet továbbítják. Olyan ügyfélszolgáltató-alapú protokoll, ahol az ügyfél küld e-mail üzenetet a kiszolgálónak.

## SSID

---

Az SSID (Szolgáltatáskészlet-azonosító) a vezeték nélküli helyi hálózat (WLAN) neve. Adott WLAN összes vezeték nélküli eszköze az egymás közötti kommunikáció céljából ugyanazt az SSID-t használja. Az SSID-k megkülönböztetik a kis- és nagybetűt, és maximális hosszuk 32 karakter lehet.

## Alhálózati maszk

---

Az alhálózati maszk a hálózati címmel együtt használva meghatározza, hogy a cím melyik része a hálózati cím és melyik a gazdagép címe.

## TCP/IP

---

A TCP (Transmission Control Protocol) és az IP (Internet protokoll) olyan kommunikációs protokollkészlet, amely azt a protokollcsoportot alkotja, amelyen az Internet és a legtöbb kereskedelmi hálózat fut.

## TCR

---

A TCR (Átviteligazolási jelentés) az egyes átvitelek állapotáról szolgáltat adatokat (például a feladat állapota, az átvitel eredménye vagy a küldött lapok száma). Beállítható, hogy a jelentést minden feladat után nyomtassa vagy csak a sikertelenül végződő átviteleket követően.

## TIFF

---

A TIFF (Tagged Image File Format) változtatható felbontású bitképes képformátum. A TIFF által leírt képadatok jellemzően szkennerekből származnak. A TIFF képek címkéket használnak, vagyis olyan kulcsszavakat, amelyek a fájlban lévő kép jellemzőit definiálják. Ez a rugalmas és platform-független formátum különböző képfeldolgozó alkalmazásokkal készített képekhez használható.

## Festékkazetta

---

A berendezésen belül található, festéket tartalmazó tartály. A lézernyomtatókban és fénymásolóknak por alakú festék van, ez hozza létre a szöveget és a képeket a nyomatokon. A festék a beégető egység hőjének és nyomásának segítségével égethető be, és így hozzátapad a papír rostjaihoz.

## TWAIN

---

Szkennerek és szoftverek ipari szabványa. TWAIN-kompatibilis szkennert TWAIN-kompatibilis programmal használva a szkennelés a programból indítható. A TWAIN a Microsoft Windows és Apple Macintosh operációs rendszerekhez készült képrögztítő API is.

## UNC elérési út

---

Az UNC (Egységes elnevezési konvenció) a hálózati megosztások szabványos elérési módja Windows NT és más Microsoft termékekben. Az UNC elérési út formátuma: \\<kiszolgálónév>\<megosztási név>\<további könyvtár>

## URL

---

Az URL (Egységes erőforrás-azonosító) az interneten elérhető dokumentumok és erőforrások egyedi címe. A cím első része jelzi, hogy milyen protokoll segítségével érhető el az adott tartalom, a második része megadja az IP-címet vagy tartománynevet, ahol a tartalom elhelyezkedik.

## USB

---

Az USB (Univerzális soros busz) az USB Implementers Forum, Inc. által kifejlesztett szabványos csatolófelület, amely számítógépek és perifériáik összekötésére használható. A párhuzamos porttal ellentétben az USB lehetővé teszi egynél több periféria egyidejű csatlakoztatását a számítógéphez.

## Vízjel

---

A vízjel a papíron látható kép vagy minta, amely áteső fényben világosabb a környezeténél. Először 1282-ben, Bolognában alkalmaztak vízjeleket a papírgyártók termékeik azonosítására, illetve a postai bélyegeken, papírpénzen és kormányzati dokumentumokon a hamisítás visszaszorítására.

## WEP

---

A WEP (Wired Equivalent Privacy) egy, az IEEE 802.11 szabványban megadott biztonsági protokoll, amely a vezetékes LAN-nal azonos biztonsági szintet biztosít. A WEP a biztonságot a rádióhullámokon közlekedő adatok titkosításával biztosítja, így azok az egyik végponttól a másikig védett módon közlekednek.

## WIA

---

A WIA (Windows Imaging Architecture) eredetileg a Windows Me és a Windows XP rendszerekben bevezetett képkezelési architektúra. WIA-kompatibilis szkennert használva a szkennelés ezekből az operációs rendszerekből indítható.

## WPA

---

A WPA (Wi-Fi Protected Access) egy a vezeték nélküli (Wi-Fi) számítógép-hálózatok védelmére kialakított rendszerkategória, ami a WEP biztonsági szolgáltatásainak a javítására jött létre.

## WPA-PSK

---

A WPA-PSK (Vezeték nélküli védett hozzáférés előmegosztott kulccsal) a WPA egy speciális üzemmódja kisvállalatok és otthoni felhasználók részére. A vezeték nélküli hozzáférési pontban (WAP) és a vezeték nélküli laptopokban vagy asztali számítógépekben egy megosztott kulcs vagy jelszó kerül megadásra. A WPA-PSK a biztonság növelése céljából egyedi kulcsot generál minden munkamenethez a vezeték nélküli kliens és a hozzárendelt WAP között.

## WPS

---

A WPS (Wi-Fi Protected Setup) vezeték nélküli otthoni hálózat kialakítására kifejlesztett szabvány. Ha a vezeték nélküli hozzáférési pont támogatja a WPS protokollt, könnyen konfigurálhatja a vezeték nélküli hálózati kapcsolatot számítógép nélkül.

## XPS

---

A Microsoft által kifejlesztett XML Papír Specifikáció (XPS) egy specifikáció az Oldalleíró Nyelv (PDL) céljaira, és egy új dokumentumformátum, amely előnyökkel szolgál a hordozható dokumentumok és elektronikus dokumentumok számára. Ez egy XML-alapú specifikáció, amelynek az alapja a nyomtatás új megközelítése, és egy vektoralapú eszközfüggetlen dokumentum formátum.

# Tárgymutató

## A

a gép elhelyezése	
a tengerszint feletti magasság beállítása	116
a sűgő használata	36, 126

## Á

általános ikonok	9
------------------	---

## B

behelyezés	
kézi adagolás a tálcába	28
különleges nyomathordozó	28
papír behelyezése a tálcába	26
biztonság	
információ	10
jelölés	10

## D

Dell nyomtató állapota	138
dokumentum nyomtatása	
Linux	127
Macintosh	125

## E

előlnézet	16
embedded web service	
általános információk	133

## F

Festékkazetta	
festék újraelosztása	42
kezelési utasítások	40
nem Dell és utántöltött	40
tárolás	40
várható élettartam	41
felbontás	
papírhiba	52
festékkazetta	
kazetta cseréje	43
firmware update utility	131

## H

hálózat	
hálózati programok bemutatása	81
IPv6 konfigurálása	88
illesztőprogram telepítése	
Linux	86

Macintosh	84
Windows	83
telepítési környezet	67
vezeték nélküli hálózat beállítása	90
hátulnézet	16
helyi	
illesztőprogram telepítése	20
illesztőprogram újratelepítése	22

## J

jelölések	9
-----------	---

## K

kedvencek beállítása nyomtatásra	36
kellékanyagok	
a festékkazetta becsült élettartama	41
elérhető kellékanyagok	39
festékkazetta cseréje	43
rendelés	39
kezelőpult	17
készülék tisztítása	45
kézi adagolás a tálcába	
különleges nyomathordozó használata	28

# Tárgymutató

## L

---

### Linux

egységes illesztőprogramkonfigurálás	140
gyakori problémák Linux rendszeren	161
illesztőprogram telepítése hálózati kapcsolat esetén	86
illesztőprogram telepítése USBkábellel csatlakozó készülékhez	78
illesztőprogram újratelepítése USB kábellel csatlakozó készülék esetén	79
nyomtatás	127
nyomtató tulajdonságai	128
rendszerkövetelmények	66

## M

---

### Macintosh

gyakori problémák Macintosh rendszeren	160
illesztőprogram telepítése hálózati kapcsolat esetén	84
illesztőprogram telepítése USBkábellel csatlakozó készülékhez	76
illesztőprogram újratelepítése USB kábellel csatlakozó készülék esetén	77
nyomtatás	125

rendszerkövetelmények	65
műszaki adatok	59
nyomathordozó	61

## N

---

### Nup nyomtatás

Macintosh	125
Nyomtat	34
Nyomtatási kellékek rendelésére szolgáló segédprogram	132
nyomathordozó	
boríték	29
címkék	31
előnyomott papír	32
különleges nyomathordozó	28
laptartó	61
levelezőlap	32

### nyomtatás

Az alapértelmezett nyomtatási beállítások módosítása	117
dokumentum nyomtatása	
Windows	34
Linux	127
Macintosh	125

nyomtatás fájlba	119
több oldal nyomtatása egy lapra	
Macintosh	125
nyomtatási felbontás beállítása	
Linux	127
nyomtató beállításai	
Linux	128

## P

---

### papírelakadás

tippek a papírelakadás elkerüléséhez	51
tisztítópapír	53

### problémák

energiaellátási problémák	146
nyomtatási problémák	147
papíradagolási problémák	145
problémák a nyomtatás minőségével	151

## S

---

### sablon nyomtatása

készítés	123
nyomtatás	123
törlés	124
speciális nyomtatási funkciók	115

# Tárgymutató

szolgáltatások	5
nyomathordozó tulajdonságai	61
szójegyzék	162

## T

---

Tálca	
a tálcaméret módosítása	25
Kézi adagolás a tálcába	28
szélesség és a hosszúság beállítása	25

tisztítás	
Behúzóörgő	48
belső	46
külső	45
tudnivalók az állapotjelző LEDről	56

## U

---

USB kábel	
illesztőprogram telepítése	76, 78
illesztőprogram újratelepítése	77, 79

## V

---

vezeték nélküli	
ad hoc mód	90
Infrastruktúra mód	90

USB kábel	94
WPS	
PBC	93
PIN	93

vízjel	
készítés	121
szerkesztés	122
törlés	122

## W

---

Windows	
általános Windowsproblémák	159
illesztőprogram telepítése hálózati kapcsolat esetén	83
illesztőprogram telepítése USBkábellel csatlakozó készülékhez	20, 22
rendszerkövetelmények	64